

TERMOSTATO DIGITAL BASIC PARA EMPOTRAR

Este es un termostato de estancia no programable. Detecta la temperatura del aire y si esta se encuentra por debajo del valor del termostato, activa la calefacción, volviendo a desactivarla cuando se haya alcanzado la temperatura de consigna.

Aumentar el valor de temperatura del termostato no hará que la estancia se caliente más rápidamente.

La velocidad a la que la estancia se calienta depende del diseño y el tamaño del sistema de calefacción.

De forma similar, reducir el valor de la temperatura no afecta a lo rápido que se enfría la estancia.



Funciones:

- Retroiluminación blanca
- Control de modo de calefacción y modo de refrigeración
- Entrada para señal de cambio automático de modo calefacción/refrigeración
- Entrada de señal para importar la programación horaria del termostato programable a uno no programable
- Temperatura de estancia o de consigna en pantalla
- Detección de ventana abierta
- Función de bloqueo de teclado
- Protección contra escarcha

Datos técnicos:

Fuente de alimentación	230 V, 50/60 Hz
Carga máx.	3 A
Intervalo de consigna	5~35 °C
Rango temp. trabajo ambiente	0~50 °C
Humedad relativa máx.	85 %



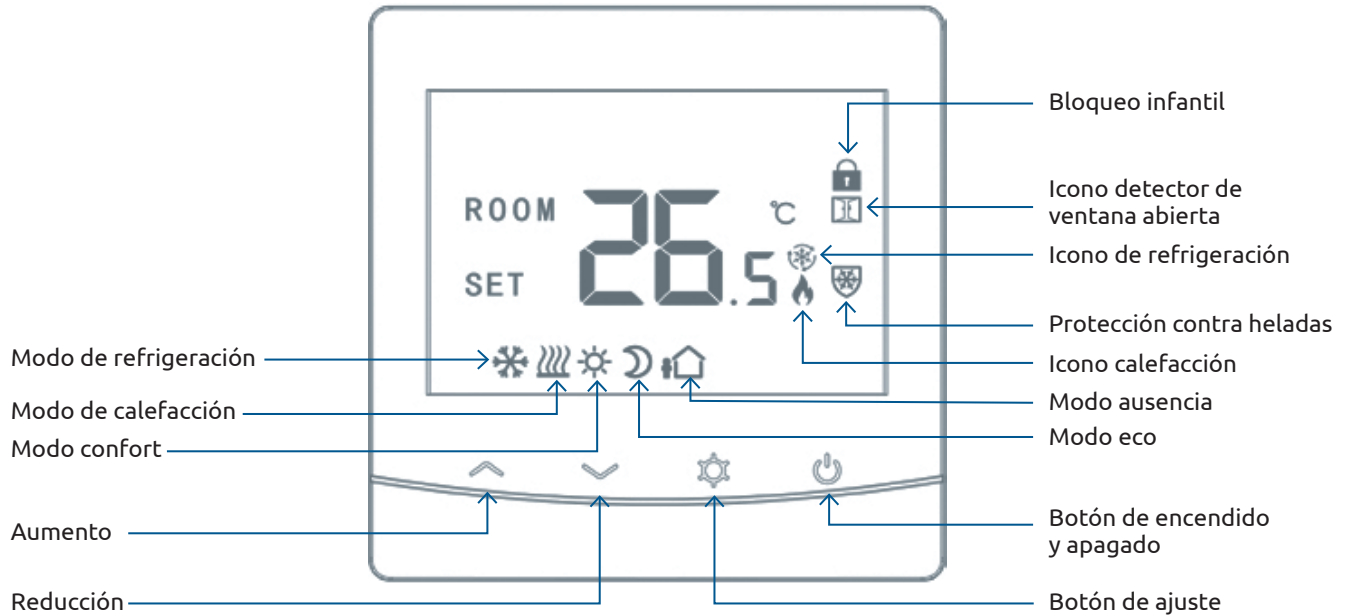

Retroiluminación	Blanco
Sensor	NTC 10K
Precisión	±0,5 °C (regulación gradual de +0,5 °C)
Clase de protección	IP30
Carcasa plástica	ABS a plástico ignífugo UL94-5

Pantalla y botones



Selección del modo



Para el cambio de modo frío a calor y viceversa hay que utilizar la entrada de fase en el conector 5, tal y como se muestra en el esquema de conexiones de la página 7.

Pulse brevemente el botón  para, en modo manual seleccionar entre Confort , modo Eco , modo ausencia . También se puede realizar el cambio de modo calefacción/refrigeración mediante la entrada de señal al conector 5 .

























Modo de calefacción:  Modo de refrigeración: 

Símbolo de calefacción:  Símbolo de refrigeración: 

Ajuste de las temperaturas en los diferentes modos

El ajuste de las temperaturas de los modos de confort , Eco , y ausencia  se efectúa de la siguiente manera;

Presione y mantenga durante 3 segundos el botón  para entrar en el ajuste.

- a) El termostato mostrará . Presione  o  para ajustar la temperatura del modo confort en el modo calefacción.
- b) Presione el botón , la pantalla mostrará . Ajuste la temperatura en el modo Eco en el modo calefacción presionando sobre  o .
- c) Presione el botón , la pantalla mostrará . Para ajustar la temperatura en el modo ausencia en el modo calor utilice los botones  y .
- d) Presione el botón , la pantalla mostrará los siguientes iconos . Presione los botones  o  para seleccionar la temperatura del modo confort en modo frío.
- e) Presione el botón , la pantalla mostrará los siguientes iconos . Presione los botones  o  para seleccionar la temperatura del modo Eco en modo frío.
- f) Presione el botón , la pantalla mostrará los siguientes iconos . Presione los botones  o  para seleccionar la temperatura del modo ausencia en modo frío.
- g) Después de programar todas las temperaturas, presionar el botón  para salir. La siguiente vez que se ponga el termostato en funcionamiento en el modo programación, dependiendo del modo seleccionado, el termostato tomará en consideración las temperaturas seleccionadas en el ajuste

Valores de fábrica:







	Modo Calefacción	Modo Refrigeración
 Modo confort	23 °C	25 °C
 Modo eco	20 °C	27 °C
 Modo ausencia	7 °C	30 °C

Tabla de características

Apague el termostato y mantenga pulsados durante 5 segundos  y  para acceder al ajuste de parámetros. Cada vez que se pulse el botón , se pasará al siguiente ajuste.

Característica	Descripción	Intervalo	Valor por defecto
01	Desviación de temp. de sensor interno	-8 °C ~ 8°C	0
02	Consigna máx.	5 °C ~ 35 °C	35 °C
03	Consigna mín.	5 °C ~ 35 °C	5 °C
05	Temp. protección contra escarcha	5 °C ~ 15 °C	5 °C
09	Diferencial de conmutación	0 °C ~ 3 °C	0 °C
11	Bloqueo infantil	1: Bloqueo 0: Desbloqueo	0
12	Función DVA	1: Activado 0: Desactivado	Desactivado
13	Tiempo de detección de DVA	2 ~ 30 minutos	15 minutos
14	Selección de temp. de caída de DVA (dentro del tiempo de detección)	2 - 4 °C	2 °C
15	Selección de tiempo de salida de modo DVA. (Volver al estado operativo anterior)	10 ~ 60 minutos	30 minutos
17	Restablecer	rE(Sí)	
18/19	Versión Software		

Ajustes de tabla de características explicados



Característica 01: Esta característica se utiliza para calibrar la temperatura del sensor de aire cuando sea necesario.

Característica 02/03: Límite máx. y mín. de temperatura: Esta función le permite limitar el uso de las teclas de aumento y reducción de temperatura.

Característica 05: Temperatura de protección contra escarcha: Esta es la temperatura que se mantiene cuando el termostato está en modo antiescarcha. El intervalo es de 5 a 15 °C. El valor predeterminado es de 5 °C.

Característica 06: Esta característica se utiliza para calibrar la temperatura del sensor de suelo cuando sea necesario.

Característica 09: Diferencial de conmutación: esta función le permite aumentar el diferencial de conmutación del termostato. El valor predeterminado es de 0 °C, lo que significa que con una temperatura de consigna de 20 °C, el termostato activará la calefacción a 19,5 °C y la desactivará a 20,5 °C. Con un diferencial de 0,5 °C, la calefacción se activará a 19 °C y se desactivará a 21 °C.

Característica 11: Esta característica se utiliza para bloquear las teclas. Cuando estén bloqueadas, pulse al mismo tiempo los botones  y  para desbloquearlas.

Característica 12: Esta función le permite ahorrar electricidad. Cuando esté activada la función de Detección de ventana abierta, el sistema dejará de calentar automáticamente cuando detecte una caída repentina de temperatura de la estancia (el valor predeterminado es de 2 °C en 15 minutos). Esto normalmente sucede cuando se abre una ventana o una puerta sin apagar el dispositivo de calefacción. El dispositivo volverá al modo de funcionamiento anterior cuando hayan transcurrido 30 minutos y, a continuación, desaparecerá el icono . Si, durante el periodo en el que la calefacción está desactivada, se pulsa cualquier botón, se saldrá de la función DVA.

Característica 13: El tiempo de ajuste de detección de caída de temperatura de estancia se encuentra entre 2 y 15 minutos (el valor predeterminado es 15 minutos).

Característica 14: Caída de temperatura durante el periodo de detección. Valor entre 2 y 4 °C (el valor predeterminado es 2 °C).

Característica 15: Tiempo para salir de la selección del modo DVA. Valor entre 10 y 60 minutos (el valor predeterminado es 30 minutos).

Procedimiento de instalación



QUÉ HACER

Monte el termostato a la altura de los ojos.
Lea detenidamente las instrucciones para sacar el máximo partido al producto.



QUÉ NO HACER

No instalar cerca de una fuente de calor directo, ya que afectaría a la funcionalidad.
No ejercer demasiada presión sobre la pantalla LCD. De lo contrario, podrían producirse daños irreparables.

El termostato está diseñado para montarlo embutido en la pared, por lo que antes de realizar la instalación, es necesario crear una caja en la pared de 35 mm de fondo como mínimo.

PASO 1

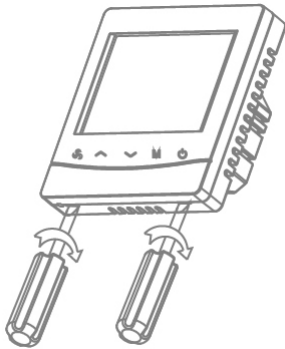

Monte el termostato a la altura de los ojos.
Lea detenidamente las instrucciones para sacar el máximo partido al producto.

PASO 2

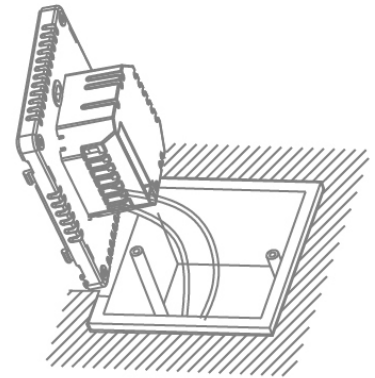

Coloque la parte frontal del termostato en un lugar seguro. Conecte el termostato tal como se muestra en el esquema.

PASO 3

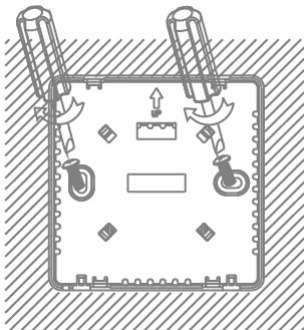

Vuelva a atornillar la placa posterior del termostato en el interior de la caja.

PASO 4

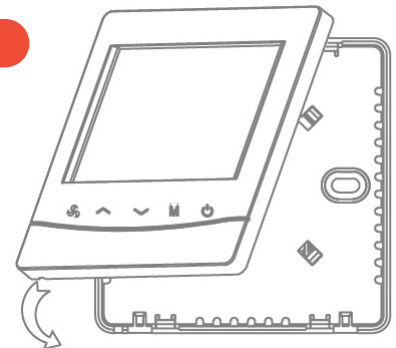

Enganche la parte frontal del termostato sobre la placa posterior.

Medidas



Diagrama de conexión



Conector 1: * Entrada fase.

Conector 2: Entrada neutro.

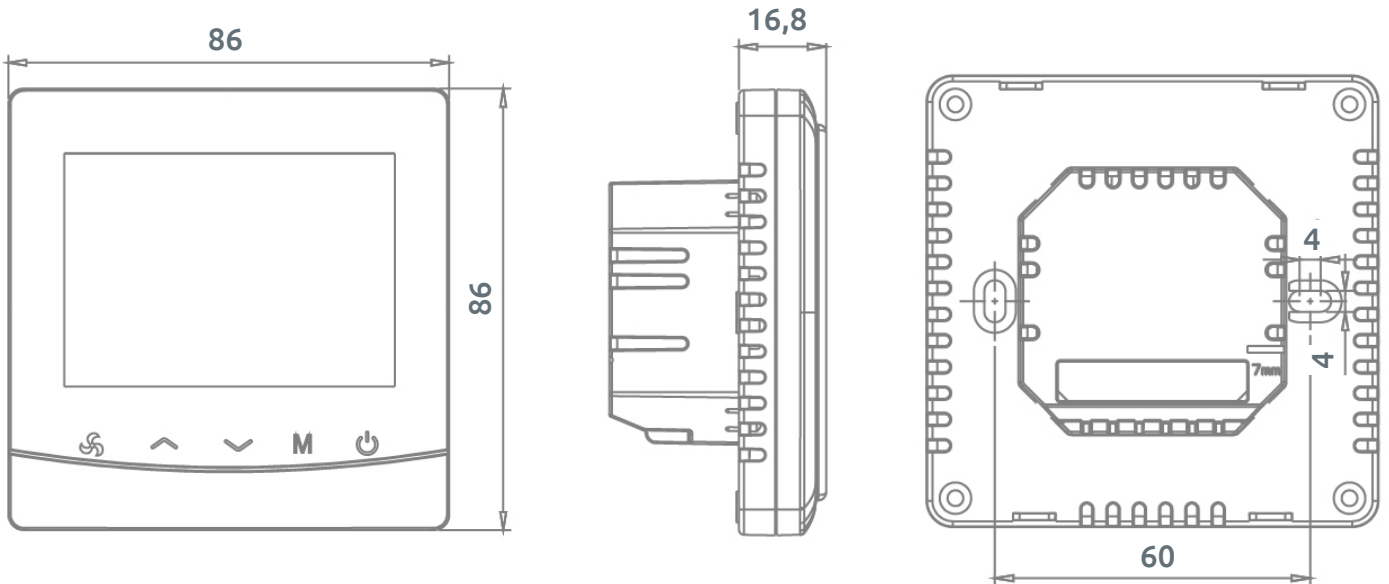
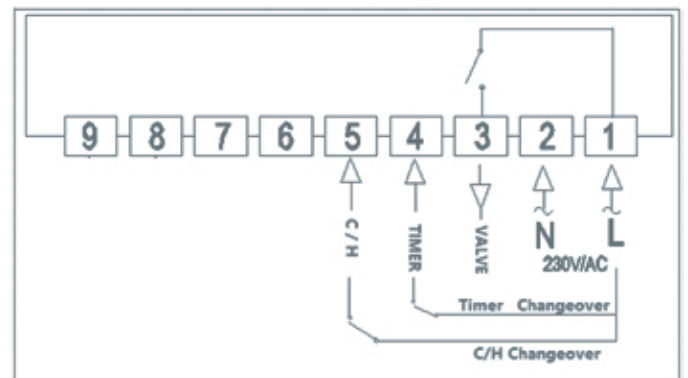
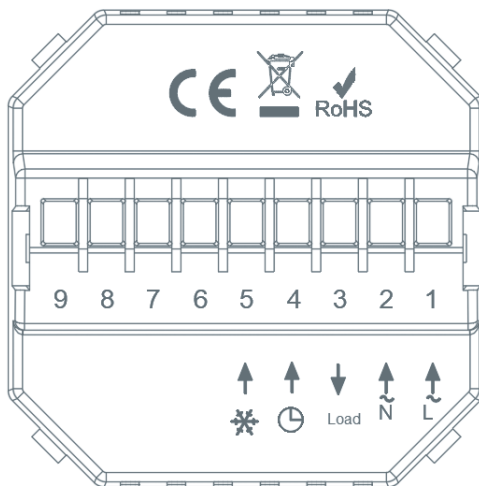
Conector 3: Salida de la señal del termostato hacia el concentrador de señales. Dependiendo de esta señal actuará el cabezal termoelectrico montado en el colector.

Conector 4: Reloj: Salida/entrada señal de programación. El termostato programable puede exportar el programa a otros termostatos no programables a través del concentrador de señales PLUS. Por el contrario, un termostato no programable puede recibir señal de programación de otro termostato u otro aparato programador, a través del concentrador de señales PLUS.

Conector 5: Entrada señal cambio frío calor.