

PRESSMAN PIPE SYSTEMS

SISTEMAS DE ACCESORIOS PARA TUBERÍAS PLÁSTICAS

SISTEMAS DE SUELO RADIANTE

SISTEMAS DE TUBERÍA PREAISLADA

Los dibujos y fotografías, así como los datos e indicaciones contenidos en el presente catálogo, deben entenderse únicamente a título orientativo, reservándose PRESSMAN el derecho de efectuar las modificaciones que considere oportunas.

Del mismo modo, los precios que aquí aparecen, podrán ser modificados sin previo aviso. Precios I.V.A. no incluido.

Edición Catálogo Noviembre 2024

Cód: 9907007307



PRESSMAN
PIPE SYSTEMS

**PRESSMAN
PIPE SYSTEMS**

- 6 PRESSMAN, para profesionales de las instalaciones
- 8 Construyendo el futuro con un propósito
- 10 Calidad
- 12 Sostenibilidad
- 14 Compensamos nuestra huella de carbono
- 16 Acompañamiento a despachos profesionales

TUBERÍA

- 20 Tubería plástica PRESSMAN
Gran elasticidad y resistencia
- 22 TUBERÍA DE POLIETILENO
RETICULADO PEX-a**
- 24 Datos técnicos
- 26 Referencias
- 28 TUBERÍA MULTICAPA
PERT-AI-PERT
PE-AI-PEX**
- 30 Datos técnicos
- 32 Referencias
- 34 TUBERÍA PARA SUELO RADIANTE**
- 36 TUBERÍA PARA SUELO RADIANTE
PERT-EVOH CON BARRERA
ANTI OXÍGENO
PERT-EVOH AUTOFIJACIÓN**
- 38 Referencias
- 40 TUBERÍA PARA SUELO RADIANTE
PERT-AI-PERT AUTOFIJACIÓN**
- 42 Referencias

**SISTEMAS DE ACCESORIOS
PARA TUBERÍAS PLÁSTICAS**

- 46 RetiPRESS** 
SISTEMA PRESS FITTING
PARA TUBERÍA DE POLIETILENO
- 48 Presentación
- 52 Instrucciones de montaje
- 54 Accesorios
- 62 Herramientas
- 66 PowerFIT** 
SISTEMA DE ANILLO CORREDIZO
PARA TUBERÍA DE POLIETILENO
- 68 Presentación
- 72 Instrucciones de montaje
- 74 Accesorios
- 82 Herramientas
- 86 EasyFIT** 
SISTEMA DE ANILLO DE
EXPANSIÓN PARA TUBERÍA
DE POLIETILENO
- 88 Presentación
- 92 Instrucciones de montaje
- 94 Accesorios
- 102 Herramientas

		SISTEMAS DE CLIMATIZACIÓN RADIANTE		SISTEMAS DE TUBERÍA PREAISLADA	
					
106	MultiPRESS	150	SISTEMAS DE PLACAS	224	Presentación
	SISTEMA PRESS FITTING PARA TUBERÍA MULTICAPA	152	Presentación	228	GAMA DE PRODUCTO
108	Presentación	154	Sistemas tetones alta resistencia	230	Calefacción
112	Instrucciones de montaje	156	Sistema tetones STD	232	Bomba de calor
114	Accesorios	158	Sistema termoconformado	234	Agua Caliente Sanitaria
124	Herramientas	160	Sistema liso	236	Calefacción + Agua Caliente Sanitaria
130	PushFIT	162	Sistema autofijación	238	Agua fría y refrigeración
	SISTEMA DE UNIÓN RÁPIDA SIN HERRAMIENTA PARA TUBERÍA DE POLIETILENO Y MULTICAPA	164	Accesorios		
132	Presentación	168	EQUIPAMIENTOS		ANEXOS
136	Instrucciones de montaje	170	Colectores, grupos de mezcla y armarios	242	ANEXO I Pérdidas de carga y curvas de regresión
138	Accesorios	188	Distribución hidráulica	251	ANEXO II Curvas grupo de mezcla
143	Herramienta para tubería compatible	208	REGULACIÓN Y CONTROL	252	ANEXO III Curvas grupos de bombeo
146	Colectores orientables	210	PRESSMAN Base, actuadores electrotérmicos y termostatos	255	ANEXO IV Cajas de distribución modular multizona
		218	HERRAMIENTAS	256	ANEXO V Pérdidas de presión tubo Terrendis
		220	Herramientas	258	ANEXO VI Kit protección anti-hielo tubo Terrendis
				260	ANEXO VII Pérdidas de calor tubo Terrendis



PARA PROFESIONALES DE LAS INSTALACIONES

Una apuesta segura para instalaciones de fontanería,
calefacción / ACS y climatización

Las tuberías plásticas y accesorios de montaje PRESSMAN son una apuesta segura para disponer de la **máxima flexibilidad y adaptabilidad** en cualquier tipología de instalación de fontanería, calefacción / ACS y climatización.

PRESSMAN trabaja de manera continua para ofrecer a los profesionales del sector **una amplia gama de soluciones** para el montaje de circuitos en instalaciones.

Todos nuestros componentes están **fabricados según los más altos estándares de calidad** establecidos internacionalmente y todos nuestros sistemas están ideados para **facilitar el trabajo de los profesionales**.



DURABILIDAD

Resistencia a la corrosión, a las altas temperaturas y presiones, según la curva de regresión del material. Sistemas idóneos para todo tipo de instalaciones.

SEGURIDAD

Accesorios especialmente diseñados para garantizar una perfecta unión con el tubo y el funcionamiento correcto de la instalación.

FÁCIL MONTAJE

Sistemas pensados para facilitar el trabajo a los profesionales con poca manipulación en su montaje, con un uso de herramientas manuales o eléctricas, e incluso sin herramientas.



CONSTRUYENDO EL FUTURO CON UN PROPÓSITO

Nuestra visión, misión y valores no solo guían nuestras decisiones diarias, sino que también nos impulsan y dirigen hacia un futuro mejor y más responsable.

MISIÓN

Trabajamos cada día para asegurar la **calidad de nuestros productos**, pero también para **mejorar su carácter ecosostenible**.

Apostamos por un futuro en el que **nuestras soluciones contribuyan a la preservación del medio ambiente**, al tiempo que satisfacen las necesidades más exigentes de nuestros clientes.

VISIÓN

Proporcionamos **soluciones innovadoras y sostenibles** en el mercado de los sistemas de tuberías plásticas y sistemas de suelo radiante.

Nos comprometemos a **desarrollar productos y procesos que minimicen el impacto ambiental y promuevan la eficiencia energética**.

Con nuestro **“Programa de Compensación de la huella de carbono”** damos un paso más en favor de la sostenibilidad.

VALORES

CALIDAD

Ofrecemos **productos de la más alta calidad** que cumplen con los estándares de calidad más exigentes del mercado. Nos comprometemos a **garantizar la seguridad y durabilidad** de nuestros sistemas y la satisfacción de nuestros clientes.

INNOVACIÓN

Trabajamos de forma constante para **adecuar nuestras soluciones a las necesidades** cambiantes del mercado y de nuestros clientes.

SOSTENIBILIDAD

Estamos comprometidos en integrar **prácticas sostenibles en nuestros procesos**. Buscamos reducir nuestra huella ambiental y promover un futuro más limpio y saludable.



CALIDAD

MÁXIMA EXIGENCIA

Todos los sistemas que ofrece PRESSMAN han sido certificados específicamente por AENOR



CERTIFICADO DE GARANTÍA

DE LOS SISTEMAS SUMINISTRADOS POR **PRESSMAN PIPE SYSTEMS**

VÁLIDA POR 15 AÑOS

PRESSMAN PIPE SYSTEMS, mediante la póliza de Responsabilidad Civil de Productos Nº 024199969 contratada con la Compañía de Seguros ALLIANZ tiene garantizado hasta un máximo de:

1 MILLÓN DE EUROS

Los daños ocasionados a terceros por los sistemas suministrados por PRESSMAN PIPE SYSTEMS que sean imputables a:

"Defectos en la concepción, diseño o fabricación de los productos suministrados"

La garantía no será válida en los siguientes casos:

Quando no se realicen las correspondientes pruebas reglamentarias de resistencia mecánica y estanqueidad.

Incumplimientos de las advertencias indicadas en nuestra documentación técnica.

Existan defectos de instalación.

Mezcla o acoplamiento con otras tuberías o accesorios similares o no comercializados por la empresa PRESSMAN PIPE SYSTEMS.

Fecha:

Firma:





SISTEMAS DE TUBERÍAS PLÁSTICAS Y ACCESORIOS

POLIETILENO RETICULADO PEX-a Nº 001/004594

Por el método de peróxido para instalaciones de agua caliente y fría.

MULTICAPA PERT-AI-PERT Nº 001/006960

Con capa intermedia de aluminio para instalaciones de agua caliente y fría.

MULTICAPA PE-AI-PEX Nº 001/006216

Con capa intermedia de aluminio para instalaciones de agua caliente y fría.

RetiPRESS

PRESS FITTING

Nº 001/006458

Sistema de canalización para instalaciones de agua caliente y fría, con tubería de polietileno reticulado, accesorio en latón y con tipo de unión press fitting.



PowerFIT

SISTEMA ANILLO DE CORREDIZO

Nº 001/006459

Sistema de canalización para instalaciones de agua caliente y fría, con tubería de polietileno reticulado, accesorio en latón y tipo de unión casquillo corredizo.



EasyFIT

SISTEMA ANILLO DE EXPANSIÓN

Nº 001/006794

Sistema de canalización para instalaciones de agua caliente y fría, con tubería de polietileno reticulado, accesorio en latón y tipo de unión anillo de expansión.



MultiPRESS

PRESS FITTING

Nº 001/006774

Sistema de canalización para instalaciones de agua caliente y fría, con tubería multicapa, accesorio en latón y tipo de unión press fitting.



PushFIT

SISTEMAS DE UNIÓN RÁPIDA SIN HERRAMIENTA

Nº 001/006849

Sistema de canalización para instalaciones de agua caliente y fría, con tubería multicapa y polietileno reticulado, y tipo de unión sin herramientas.



SISTEMAS DE CALEFACCIÓN Y REFRIGERACIÓN DE CIRCULACIÓN DE AGUA INTEGRADOS EN SUPERFICIES

SISTEMA DE SUELO RADIANTE CON PLACA PRESSMAN T55 TAC CON TUBO PERT EVOH

Nº 001/007184

SISTEMA DE SUELO RADIANTE CON PLACA PRESSMAN TF45 TAC CON TUBO MULTICAPA PERT-AL-PERT

Nº 001/007452



SOSTENIBILIDAD

En PRESSMAN, entendemos la importancia de la **sostenibilidad y la responsabilidad ambiental**. Es por eso por lo que hemos integrado la **Evaluación del Ciclo de Vida (EPD)** en nuestro proceso de producción, garantizando que nuestros productos cumpla con los más altos estándares ecológicos.

Además, conscientes de la necesidad de **mitigar el cambio climático**, hemos implementado acciones de **compensación de la huella de carbono**. A través de la inversión en proyectos de energía renovable, reforestación y otras iniciativas de reducción de emisiones. No solo buscamos reducir nuestra propia huella, sino también contribuir positivamente al equilibrio ambiental global.



¿Que es una EPD?

Una Declaración Ambiental de producto es un documento que **comunica el impacto ambiental de un producto durante su ciclo de vida**, desde la extracción de materia prima hasta la finalización del proceso de manufactura.

OBJETIVO

Presentar la información ambiental cuantificada para permitir la comparación entre productos/servicios que cumplen la misma función.

PRINCIPALES BENEFICIOS DE DISEÑO CON PRODUCTOS CERTIFICADOS EPD



**PROMOTOR
CONSTRUCTOR**

- Promover edificios construidos bajo un **sello certificado** permite un mejor acceso al mercado y el mantenimiento de su valor en el tiempo.
- Aportan acceso más fácil y en mejores condiciones a créditos que financien proyectos **BREEAM, LEED, PASSIVHAUS, VERDE, MINERGIE, etc.**



**ARQUITECTOS
INGENIEROS**

- Facilidad de disponer de los datos necesarios para **calcular la huella de carbono** del proyecto y para sellos de certificación.
- Garantía de estar **diseñando edificios sostenibles** con materiales respetuosos con el medio ambiente.
- Disponer de **objetos BIM** con la información medioambiental que permite certificar el modelo completo.



**PRESSMAN
PIPE SYSTEMS**

- Identificar procesos de mayor impacto ambiental, cuantificando sus efectos de manera numérica.
- Conocer y llevar a cabo acciones de mejora continua para **reducir la huella de carbono** de los procesos de fabricación.
- Transparencia en los procesos.



PRESSMAN, primera marca nacional que dispone de certificación EPD para sistemas de tuberías plásticas y sistemas de suelo radiante

Los productos PRESSMAN cuentan con certificación EPD para:



SISTEMAS DE TUBERÍA PLÁSTICA



SISTEMAS DE SUELO RADIANTE





VERIFICATION STATEMENT CERTIFICATE
CERTIFICADO DE DECLARACIÓN DE VERIFICACIÓN

Certificate No. / Certificado nº: EPD05502

TECNALIA R&I CERTIFICACION S.L., confirms that independent third-party verification has been conducted of the Environmental Product Declaration (EPD) on behalf of:
TECNALIA R&I CERTIFICACION S.L., confirma que se ha realizado verificación de tercera parte independiente de la Declaración Ambiental de Producto (DAP) en nombre de:

BRASS & FITTINGS, S.L.
Polígono Cogullada
Avenida Alcalde Caballero, 16
50014 - ZARAGOZA (SPAIN)

for the following product(s):
para el siguiente(s) producto(s):

PRESSMAN UNDERFLOOR HEATING SYSTEM
(insulating board (T45 or T55 TAC), the pipe system (PERT EVOH, PERT-AL-PERT or PEX-a EVOH) and the cabinet with 2 manifolds and 8 circuits).
SISTEMAS DE SUELOS RADIANTES PRESSMAN
(tablero aislante (T45 o T55 TAC), sistema de tubería (PERT EVOH, PERT-AL-PERT o PEX-a EVOH) y armario con 2 colectores y 8 circuitos).

with registration number **S-P-04329** in the International EPD® System (www.environdec.com).
con número de registro **S-P-04329** en el Sistema Internacional EPD® (www.environdec.com).

It's in conformity with:
es conforme con:

- ISO 14025:2010 Environmental labels and declarations. Type III environmental declarations.
- EN 15804:2012+A2:2019 Sustainability of construction works. Environmental product declarations. Core rules for the product category of construction products.
- General Programme Instructions for the International EPD® System v.3.01.
- PCR 2019:14 Construction products v1.11.
- UN CPC Code: 54631 - Heating equipment installation services.

 Carlos Nazabal Alsua
Manager

 ENAC
CERTIFICATION
125C-PR283

This certificate is not valid without its related EPD.
Este certificado no es válido sin su correspondiente EPD.
El presente certificado está sujeto a modificaciones, suspensiones temporales y retiradas por TECNALIA R&I CERTIFICACION.
Este certificado sujeta a modificaciones, suspensiones temporales y retiradas por TECNALIA R&I CERTIFICACION.
El estado de vigencia del certificado puede confirmarse mediante consulta en www.tecnaliacertificacion.com.
El estado de vigencia del certificado puede confirmarse mediante consulta en www.tecnaliacertificacion.com.

TECNALIA R&I CERTIFICACION S.L., Area Anardi, nº 5, 20730 AZPEITIA (Gipuzkoa) SPAIN. Tel.: +34 678 860 822 - www.tecnaliacertificacion.com





VERIFICATION STATEMENT CERTIFICATE
CERTIFICADO DE DECLARACIÓN DE VERIFICACIÓN

Certificate No. / Certificado nº: EPD05501

TECNALIA R&I CERTIFICACION S.L., confirms that independent third-party verification has been conducted of the Environmental Product Declaration (EPD) on behalf of:
TECNALIA R&I CERTIFICACION S.L., confirma que se ha realizado verificación de tercera parte independiente de la Declaración Ambiental de Producto (DAP) en nombre de:

BRASS & FITTINGS, S.L.
Polígono Cogullada
Avenida Alcalde Caballero, 16
50014 - ZARAGOZA (SPAIN)

for the following product(s):
para el siguiente(s) producto(s):

PRESSMAN PIPING SYSTEMS PEX-a CROSS-LINKED POLYETHYLENE AND MULTILAYER PERT-AL-PERT AND PE-AL-PEX-b.
SISTEMAS DE TUBERÍAS PRESSMAN DE POLIETILENO ENTRAMADO PEX-a Y DE MULTICAPA PERT-AL-PERT y PE-AL-PEX-b.

with registration number **S-P-04328** in the International EPD® System (www.environdec.com).
con número de registro **S-P-04328** en el Sistema Internacional EPD® (www.environdec.com).

It's in conformity with:
es conforme con:

- ISO 14025:2010 Environmental labels and declarations. Type III environmental declarations.
- EN 15804:2012+A2:2019 Sustainability of construction works. Environmental product declarations. Core rules for the product category of construction products.
- General Programme Instructions for the International EPD® System v.3.01.
- PCR 2019:14 Construction products v1.11.
- UN CPC Code: 54631 - Heating equipment installation services.

 Carlos Nazabal Alsua
Manager

 ENAC
CERTIFICATION
125C-PR283

This certificate is not valid without its related EPD.
Este certificado no es válido sin su correspondiente EPD.
El presente certificado está sujeto a modificaciones, suspensiones temporales y retiradas por TECNALIA R&I CERTIFICACION.
Este certificado sujeta a modificaciones, suspensiones temporales y retiradas por TECNALIA R&I CERTIFICACION.
El estado de vigencia del certificado puede confirmarse mediante consulta en www.tecnaliacertificacion.com.
El estado de vigencia del certificado puede confirmarse mediante consulta en www.tecnaliacertificacion.com.

TECNALIA R&I CERTIFICACION S.L., Area Anardi, nº 5, 20730 AZPEITIA (Gipuzkoa) SPAIN. Tel.: +34 678 860 822 - www.tecnaliacertificacion.com



PRESSMAN PIPE SYSTEMS

COMPENSAMOS NUESTRA HUELLA DE CARBONO

Desde PRESSMAN nos comprometemos con **la sostenibilidad y trabajamos por un mayor equilibrio social, económico y medioambiental.**

Compensamos nuestra huella de carbono mediante la colaboración en diferentes proyectos. Proyectos de Naciones Unidas para la **compensación de nuestra huella de carbono, con la obtención de Reducciones Certificadas de Emisiones (RCEs).**



2021

Primera marca nacional que dispone de **certificación EPD para sistemas de tuberías plásticas y sistemas de suelo radiante.**



2024

Inicio del **proyecto de compensación** de las emisiones de CO₂.



Seguimos trabajando en **acciones sostenibles** para adelantarnos al futuro.



¿POR QUÉ TE INTERESA COMPENSAR LAS EMISIONES DE CO₂?

- Para conseguir que tu **proyecto** sea más **sostenible.**
- Para optar a **certificaciones de proyectos más sostenibles:** Breeam, etc
- **Por cumplimiento normativo:** la compensación de carbono ayuda a cumplir con regulaciones ambientales.
- **Por responsabilidad Corporativa:** la compensación de emisiones es una forma de demostrar compromiso con la sostenibilidad.



Cada gesto cuenta, y por eso desde PRESSMAN queremos contarte cómo tú también puedes unirte a nosotros en este camino hacia un futuro más verde, ofreciéndote la posibilidad de reducir la huella de carbono de tus proyectos.



¿QUIERES CREAR UN IMPACTO POSITIVO JUNTO A PRESSMAN?

Descubre cómo puedes contribuir.

1

Ponte en contacto con tu comercial o rellena el **formulario** y nos pondremos en contacto contigo.



ESCAÑA ESTE QR Y ACCEDE AL FORMULARIO

2

Solicítanos la **compensación** de emisiones del material PRESSMAN adquirido en tu proyecto.

3

Una vez validada la información, emitimos un **certificado de compensación individual**.

4

Puedes utilizar ese certificado para **justificar tu proyecto** bajo criterios de construcción sostenible.



PRESSMAN PIPE SYSTEMS

ACOMPañAMIENTO A DESPACHOS PROFESIONALES



TODO EL SOPORTE NECESARIO PARA TU PROYECTO

- Asesoramiento técnico a ingenierías y despachos de arquitectura
- Elaboración de informe y desarrollo gráfico en CAD o BIM bajo demanda como soporte al proyecto
- Apoyo en dirección de obra
- Formación

Solicítanos toda la información y documentación técnica que necesites:

- Fichas técnicas
- Certificaciones
- Compatibilidades
- Pérdidas de carga
- Objetos BIM
- Calculadores REVIT/BIM



pressman.es

PRESTO

Partidas presupuestarias en formato BC3, PZH, Presto-Obra

SALTOKI

DISTRIBUIDOR EXCLUSIVO

AMPLIO
STOCK

MÁS DE
70 CENTROS

ASESORAMIENTO
AL PROFESIONAL

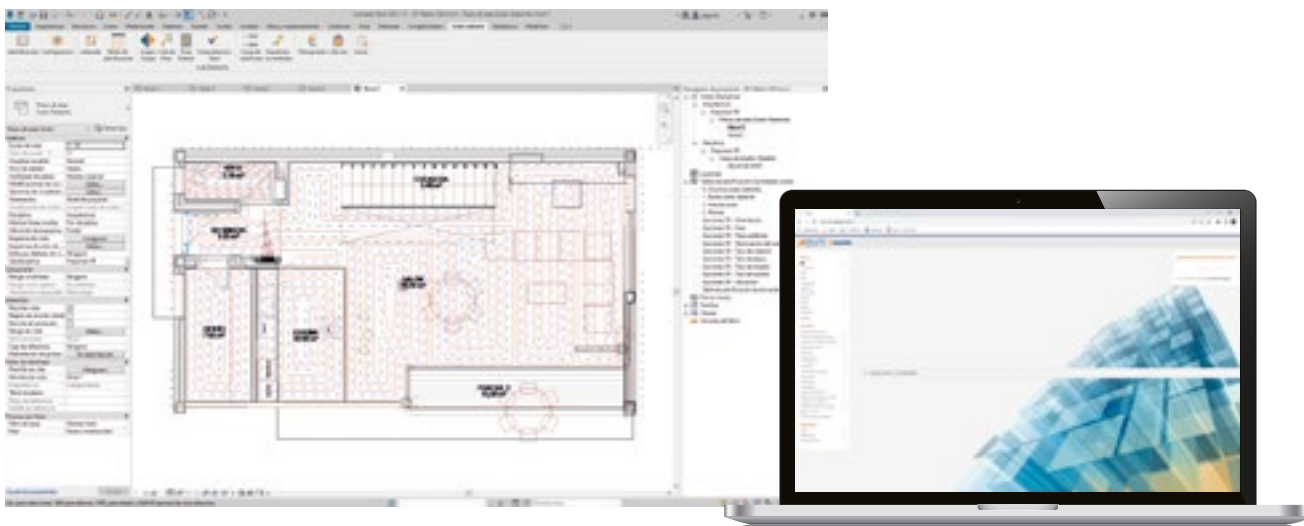

BIM

Disponemos de un plugin gratuito de cálculo y diseño de suelo radiante en REVIT que permite la generación de:

- Informe del proyecto
- Partidas presupuestarias en BC3
- Dibujo gráfico de las espirales de la instalación



PDF

Informe generado en PDF

VENTAJAS/BENEFICIOS

- Fácil uso y adaptación a las necesidades de proyecto
- Formaciones personalizadas para usuarios REVIT
- Integración dentro del ecosistema de herramientas BIM Saltoki
- Posibilidad de utilización de plugin para usuarios CAD con formaciones personalizadas
- Definición de cargas térmicas múltiple:
 - Motor de cálculo de Revit
 - Asistente de PRESSMAN
 - Personalizadas por el usuario (Manualmente)
- Los objetos BIM de PRESSMAN incluyen toda la información necesaria para los cálculos de análisis de Ciclo de Vida (ACV)

! Descarga los objetos BIM en: <https://bim.saltoki.com>



TUBERÍA

PR

POLIETILENO RETICULADO

PEX-a

MC

MULTICAPA

PERT-AI-PERT
PE-AI-PEX

W

TUBERÍA PARA SUELO RADIANTE

PERT-EVOH
PERT-EVOH
autofijación

PERT-AI-PERT
PERT-AI-PERT
autofijación





PRESSMAN PIPE SYSTEMS

GRAN ELASTICIDAD Y RESISTENCIA



Tubería que cuenta con la certificación que asegura el comportamiento más eficiente en cualquier tipo de instalación



POLIETILENO RETICULADO

MULTICAPA

La tubería plástica **PRESSMAN** se puede emplear en el interior de los edificios en instalaciones de fontanería, agua fría y agua caliente sanitaria y en las instalaciones de calefacción y climatización.

A continuación repasaremos las mejoras técnicas y prestaciones que los materiales plásticos han aportado a la fabricación de tubería y que han hecho que su empleo sea ya muy extendido en cualquier sistema de canalización de agua.

PRINCIPALES VENTAJAS DE LAS TUBERÍAS PLÁSTICAS EN LAS INSTALACIONES



FLEXIBILIDAD SUPERIOR

No precisan soldaduras ni mecanización. Pueden ser dobladas y curvadas en frío de manera sencilla sin herramientas especiales, ahorrando uniones y tiempo de instalación.



MAYOR CAUDAL

Mínimas pérdidas de carga en la conducción de fluidos. Reduce las necesidades energéticas por el bombeo del agua de la instalación.



ÓPTIMAS CONDICIONES HIGIÉNICO-SANITARIAS

Las tuberías plásticas son atóxicas (no transmiten ningún olor, color o sabor al agua), y son aptas para para la conducción de agua para consumo humano.



MÁXIMA RESISTENCIA

Gran resistencia a las altas temperaturas, a las presiones elevadas, a la corrosión, a la abrasión, a los agentes químicos de uso general y a las heladas.



NO TRANSMITEN RUIDOS

Su gran flexibilidad reduce la transmisión de ondas acústicas, incluso a velocidades de circulación de agua más altas, en comparación con las tuberías metálicas.



SIN INCRUSTACIONES

Evita incrustaciones y asegura las bajas pérdidas de carga durante la vida de la instalación.



IDÓNEAS PARA ZONAS SÍSMICAS

Pueden absorber mayores tensiones que las tuberías metálicas.



GAMA ESPECÍFICA PARA SUELO RADIANTE

Disponemos de tubería específicamente diseñada para aplicaciones de suelo radiante y compatibles con diversos sistemas de placas diferentes.

ACCESORIOS
COMPATIBLES



RetiPRESS



PowerFIT



EasyFIT



PushFIT

TUBERÍA POLIETILENO RETICULADO

PEX-a

Tuberías plásticas para instalaciones de calefacción, climatización y fontanería con una buena flexibilidad, resistencia a la presión y a la temperatura



Los tubos de Polietileno Reticulado PRESSMAN están fabricados según la norma **UNE-EN ISO 15875** por el método del peróxido, clasificándose dentro del grupo PEX-a.



GRAN RESISTENCIA

Gran resistencia al envejecimiento por la acción de la presión y la temperatura y un comportamiento excelente frente a la corrosión de todo tipo y a las incrustaciones.

Cuentan con un bajo coeficiente de fricción por su baja rugosidad, lo que mejora la eficiencia energética al disminuir las pérdidas de presión en la circulación del agua.

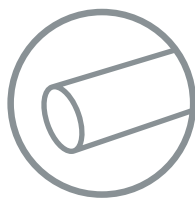

GRAN FLEXIBILIDAD

Cuentan con mayor flexibilidad que la mayoría de los tubos del mercado. Pueden ser doblados y curvados en frío con gran sencillez y sin herramientas especiales, ahorrando uniones y tiempos de instalación.



CONFIANZA

En cualquier instalación realizada con tubería y accesorio PRESSMAN.

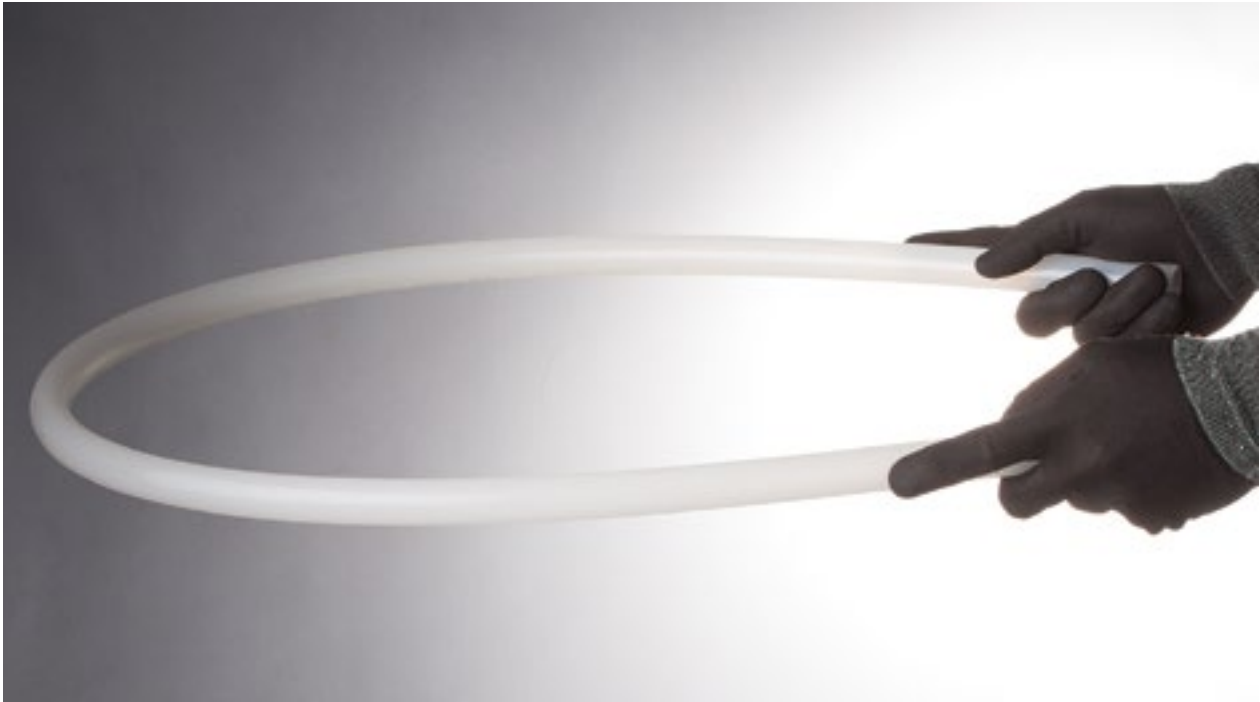

CARACTERÍSTICAS POLIETILENO RETICULADO PEX-A

FÍSICAS	
Densidad	951 kg/m ³
Grado de Reticulación	> 70 % peso
Rugosidad	0,007 mm
TÉRMICAS	
Temperatura máxima de servicio	95 °C
Temperatura máxima puntual	110 °C
Comportamiento al calor 120 °C; 1 h.	< 2,5 %
Coefficiente de dilatación lineal	0,14 mm/m K
Calor específico a 23 °C	2,3 KJ/Kg-K
Conductividad térmica	0,35-0,38 W/m-K
Temperatura VICAT	130-132 °C
MECÁNICAS	
Resistencia a la tracción	> 22 N/mm ²
Alargamiento a la rotura	> 400 %
Módulo de elasticidad a 20 °C	> 800 N/mm ²

TECNOLOGÍA DE FABRICACIÓN

Durante el proceso de fabricación se consiguen grados de reticulación superiores al 70 %, lo que garantiza una gran uniformidad en todos los puntos del tubo y unas excelentes propiedades en cuestión de resistencia a la tracción, presión, impactos, ataques químicos, etc.

CONTROL DE CALIDAD

Toda la producción de las tuberías de Polietileno Reticulado PRESSMAN es sometida a continuos ensayos y controles de calidad que permiten asegurar que el producto se comercializa en perfectas condiciones.



APLICACIÓN

* La fabricación del tubo de Polietileno Reticulado PRESSMAN se realiza **según la norma UNE-EN ISO 15875**, por lo que es adecuado para las siguientes clases de aplicación.

TIPO DE INSTALACIÓN	PEX-a	Clase(*)
Fontanería (Agua Caliente Sanitaria 60°C)	✓	1
Fontanería (Agua Caliente Sanitaria 70°C)	✓	2
Calefacción por radiadores (agua a alta temperatura)	✓	5
Calefacción por radiadores (agua a baja temperatura)	✓	4
Suelo radiante		
Suelo radiante (calefacción)	-	4
Sistemas de fundición de hielo y nieve	-	4
Instalaciones ganaderas	-	4
Climatización en frío con fan-coils o emisores de baja temperatura	-	-
Instalaciones industriales (aire comprimido, instalación de fluidos tóxicos, etc)	-	-

TUBERÍA POLIETILENO RETICULADO



PEX-a

Mayor resistencia a altas presiones y temperaturas que la mayoría de tubos PEX del mercado

ACCESORIOS

-  Reti**PRESS**
-  Power**FIT**
-  Easy**FIT**
-  Push**FIT**

SERIE	Ø (mm)	CLASE APLICACIÓN/ PRESIÓN DE DISEÑO (bar)			
		1/8	2/8	4/10	5/8
4	16	1/8	2/8	4/10	5/8
5	20/25/32	1/6	2/6	4/8	5/6



TUBERÍA POLIETILENO RETICULADO

PEX-a



CÓDIGO	Ø (mm)	LONGITUD (m)	ESPESOR (mm)
1550000116	16	5	1,8
1550000120	20	5	1,9
1550000125	25	5	2,3
1550000132	32	5	2,9
1550000140	40	5	3,7
1550000150	50	4	4,6
1550000163	63	4	5,8
1550000175	75	4	6,8
1550000190	90	4	8,2

TUBERÍA PEX-a
EN ROLLO
Ø 16-40



CÓDIGO	Ø (mm)	LONGITUD (m)	ESPESOR (mm)
1550000016	16	100	1,8
1550000020	20	100	1,9
1550000025	25	50	2,3
1550000032	32	50	2,9
1550000040	40	50	3,7

* Disponibles también rollos hasta una longitud de 600 m.



CONSULTAR ANEXO I

Pérdidas de carga y curvas de regresión

ACCESORIOS
COMPATIBLES



Multi**PRESS**



Push**FIT**

TUBERÍA MULTICAPA

PE-AI-PEX
PERT-AI-PERT

Diseñadas para obtener las máximas prestaciones de resistencia a la corrosión y seguridad en las instalaciones

Los sistemas de canalización multicapa de PRESSMAN están fabricadas empleando según la norma **UNE EN ISO-21003** reuniendo las ventajas de tubos metálicos y plásticos.



GRAN RESISTENCIA

Diseñadas para obtener las máximas prestaciones de resistencia a la corrosión y seguridad en las instalaciones.

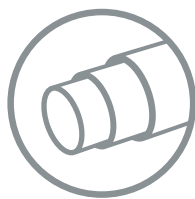

ESTRUCTURA EN CAPAS

Las capas interiores y exteriores dotan al tubo de un excelente comportamiento frente a la presión y la temperatura, mientras que la capa intermedia de aluminio, confiere a la tubería unas propiedades mecánicas mejoradas.



CONFIANZA

En cualquier instalación realizada con tubería y accesorio PRESSMAN.

COMPOSICIÓN DEL TUBO



PERT-AI-PERT

1
Tubo interior de Polietileno Resistente a Temperatura (PERT)
 Excelente comportamiento frente a la presión y temperatura. Idóneo para instalaciones calefactadas por radiadores.

3
Tubo de aluminio solapado y soldado

2 4
Capa adhesiva intermedia
 Asegura la unión homogénea del PERT con el aluminio, con punto de fusión superior o igual a 120 °C.

5
Tubería exterior de Polietileno Resistente a Temperatura (PERT)

PE-AI-PEX

1
Tubo interior de Polietileno Reticulado (PEX-b)
 Excelente comportamiento frente a la presión y temperatura. Idóneo para instalaciones calefactadas por radiadores. En momentos puntuales el PEX-b llega a absorber puntas de 110 °C.

2 4
Capa adhesiva intermedia
 Asegura la unión homogénea del tubo con el aluminio, con punto de fusión superior o igual a 120 °C.

3
Tubo de aluminio solapado y soldado

5
Tubo exterior de Polietileno (PE)

CARACTERÍSTICAS POLIETILENO MULTICAPA PERT-AI-PERT

FÍSICAS

Densidad	> 951 kg/m ³
Permeabilidad al oxígeno	02 < 0,0010 mg/m ² xd
Rugosidad	0,007 mm

TÉRMICAS

Temperatura máxima de servicio	95 °C
Temperatura máxima puntual	110 °C
Comportamiento al calor 120 °C; 1 h.	< 2,5 %
Coefficiente de dilatación lineal	0,025 mm/m K
Conductividad térmica	0,43 W/m-K

MECÁNICAS

Resistencia a la tracción	> 25 N/mm ²
Alargamiento a la rotura	> 400 %



ÓPTIMAS CONDICIONES HIGIÉNICO-SANITARIAS

La tubería multicapa de PRESSMAN se puede considerar del todo higiénica, no tóxica, libre de corrosión y que no permite el desarrollo de microorganismos.

APLICACIÓN

* La fabricación del tubo multicapa PRESSMAN se realiza **según la norma UNE-EN ISO 21003**, por lo que es adecuado para las siguientes clases de aplicación.

TIPO DE INSTALACIÓN	PERT-AI-PERT PE-AI-PEX	Clase ^(*)
Fontanería (Agua Caliente Sanitaria 60°C)	✓	1
Fontanería (Agua Caliente Sanitaria 70°C)	✓	2
Calefacción por radiadores (agua a alta temperatura)	✓	5
Calefacción por radiadores (agua a baja temperatura)	✓	4
Suelo radiante		
Suelo radiante (calefacción)	✓	4
Sistemas de fundición de hielo y nieve		4
Instalaciones ganaderas		4
Climatización en frío con fan-coils o emisores de baja temperatura	✓	-
Instalaciones industriales (aire comprimido, instalación de fluidos tóxicos, etc)	✓	-

TUBERÍA MULTICAPA



PE-AI-PEX PERT-AI-PERT

Diseñada para obtener las máximas prestaciones de resistencia a la corrosión y seguridad en las instalaciones

ACCESORIOS

● MultiPRESS

● PushFIT

S ^{CAL}	Ø (mm)	CLASE APLICACIÓN/ PRESIÓN DE DISEÑO (bar)			
		1/6	2/6	4/6	5/6
3,5	16	1/6	2/6	4/6	5/6
4,0	18	1/6	2/6	4/6	5/6
4,5	20	1/6	2/6	4/6	5/6
4,5	25	1/6	2/6	4/6	5/6
5	32	1/6	2/6	4/6	5/6

TUBERÍA MULTICAPA PE-AI-PEX



CÓDIGO	Ø (mm)	LONGITUD (m)	ESPESOR (mm)
1600000116	16	4	2,0
1600000118	18	4	2,0
1600000120	20	4	2,0
1600000125	25	4	2,5
1600000132	32	4	3,0
1600000140	40	4	4,0
1600000150	50	4	4,5
1600000163	63	4	6,0

TUBERÍA MULTICAPA PE-AI-PEX EN ROLLO Ø 16-32



CÓDIGO	Ø (mm)	LONGITUD (m)	ESPESOR (mm)
1600000016	16	100	2,0
1600000018	18	100	2,0
1600000020	20	100	2,0
1600000025	25	50	2,5
1600000032	32	50	3,0

TUBERÍA MULTICAPA

PERT-AI-PERT



TUBERÍA MULTICAPA PERT-AI-PERT
EN ROLLO
Ø 16-32



TUBERÍA MULTICAPA AISLADO ROJO EN ROLLO
Ø 16-32



TUBERÍA MULTICAPA AISLADO AZUL EN ROLLO
Ø 16-32



CÓDIGO	Ø (mm)	LONGITUD (m)	ESPESOR (mm)
1600000101	16	4	2,0
1600000102	18	4	2,0
1600000103	20	4	2,0
1600000104	25	4	2,5
1600000105	32	4	3,0
1600000106	40	4	4,0
1600000107	50	4	4,5
1600000108	63	4	6,0
1600000500	16	2	2,0
1600000501	20	2	2,0
1600000502	25	2	2,5
1600000503	32	2	3,0

CÓDIGO	Ø (mm)	LONGITUD (m)	ESPESOR (mm)
1600000044	16	500	2,0
1600000045	18	500	2,0
1600000041	16	200	2,0
1600000042	18	200	2,0
1600000043	20	200	2,0
1600000001	16	100	2,0
1600000002	18	100	2,0
1600000003	20	100	2,0
1600000004	25	50	2,5
1600000005	32	50	3,0
1600000035	16	25	2,0
1600000037	20	25	2,0
1600000040	25	25	2,5

CÓDIGO	Ø (mm)	LONGITUD (m)	ESPESOR (mm)
1600005216	16	50	2,0
1600005218	18	50	2,0
1600005220	20	50	2,0
1600005225	25	50	2,5
1600005232	32	50	3,0

1600005416	16	50	2,0
1600005418	18	50	2,0
1600005420	20	50	2,0
1600005425	25	50	2,5
1600005432	32	50	3,0



TUBERÍA PARA SUELO RADIANTE

En las instalaciones de suelo radiante es recomendable, según la norma UNE-EN 1264-4, usar tuberías con una capa de barrera antidifusión de oxígeno para la prevención de la corrosión de los materiales susceptibles de ella.

PRESSMAN dispone de dos tipos de tubería con barrera antidifusión de oxígeno específicas para suelo radiante, aunque la tubería multicapa PERT-AI-PERT de PRESSMAN también es susceptible de ser utilizada en este tipo de instalaciones.

Además, distintos modelos de tubería incluyen un sistema de ajuste de autofijación para aquellos sistemas de suelo radiante equipados con placas equivalentes.



PERT-EVOH PERT-EVOH AUTOFIJACIÓN

Tubería de Polietileno Resistente a Temperatura con barrera antidifusión oxígeno, con y sin sistema autofijación.



PERT-AI-PERT PERT-AI-PERT AUTOFIJACIÓN

Tubería Multicapa compuesta de capa exterior de Polietileno Resistente a Temperatura, capa intermedia de Aluminio y capa interior de Polietileno Resistente a Temperatura (PERT-AI-PERT), con sistema de autofijación para su uso en paneles aislantes con sistema autofijación.



CONSULTAR ANEXO I
Pérdidas de carga y curvas de regresión

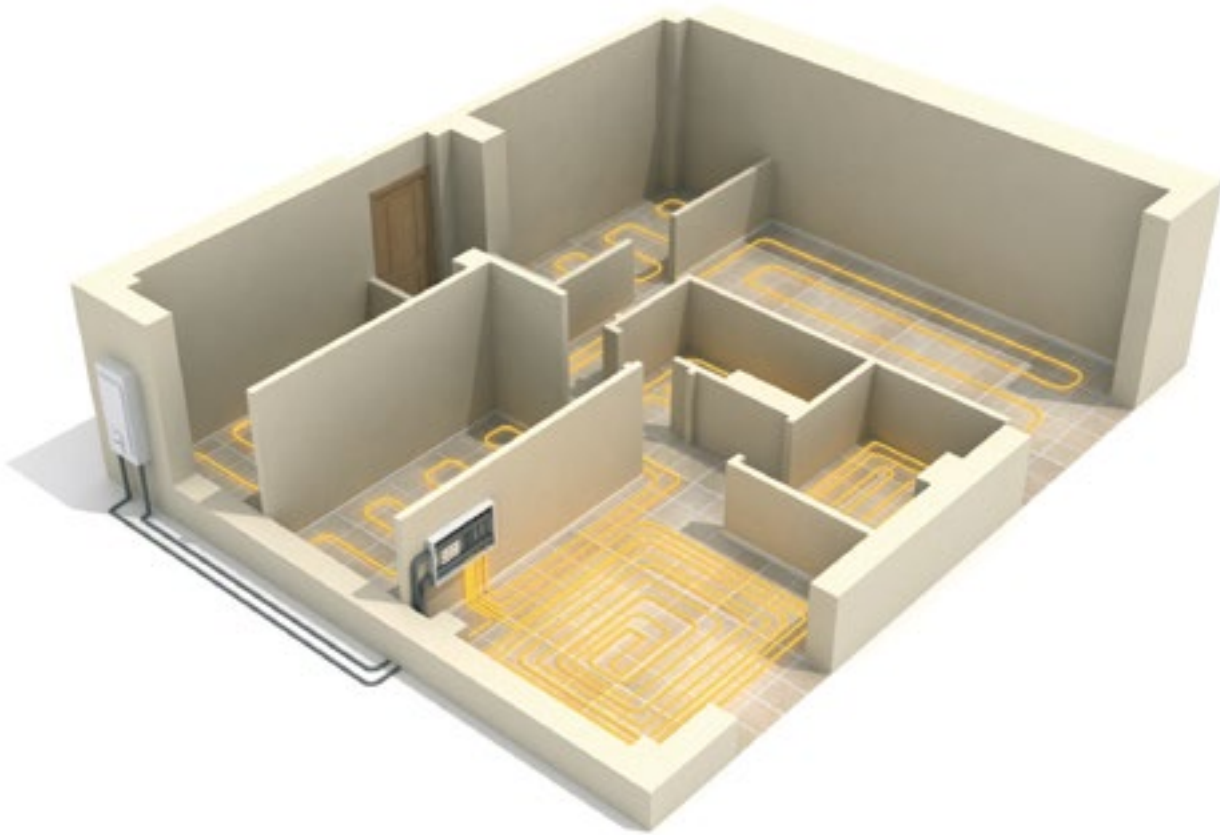

PERMEABILIDAD AL OXÍGENO

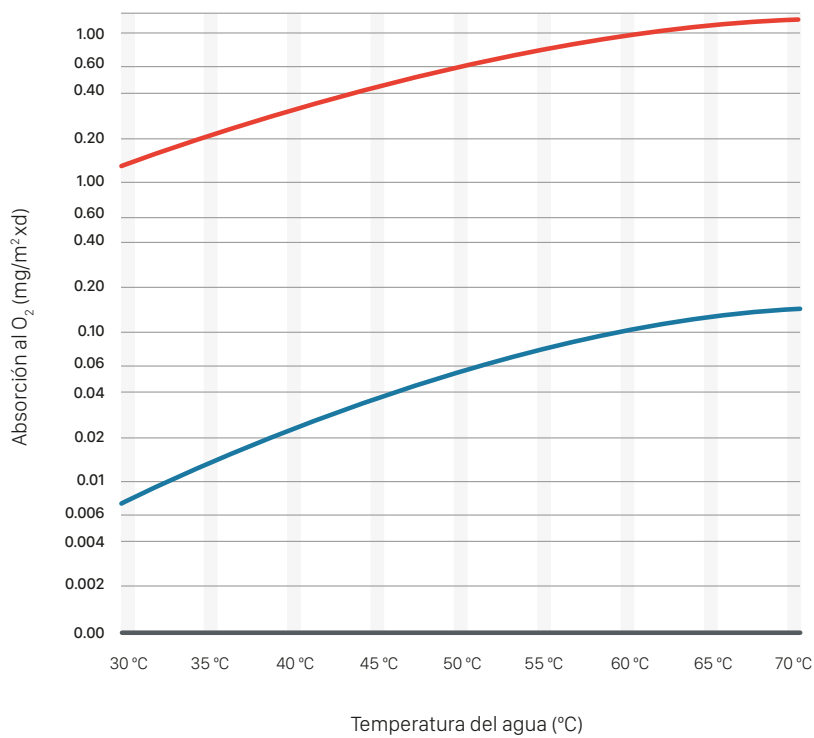

- PE-RT y PEX
- PERT-EVOH y PEX-EVOH
- Multicapa PERT-AI-PERT



TUBERÍA PARA SUELO RADIANTE

PERT-EVOH PERT-EVOH AUTOFIJACIÓN

Tuberías de Polietileno Resistente a la Temperatura (PERT) con barrera anti oxígeno EVOH.



Los tubos de Polietileno Resistente a Temperatura PRESSMAN están fabricados según la norma **UNE-EN ISO 22391**.



BARRERA EVOH

Evita la permeabilidad de la tubería a la difusión de oxígeno a través de ella.

Especialmente diseñada para instalaciones de calefacción por suelo radiante. Ligera, flexible. Baja rugosidad.

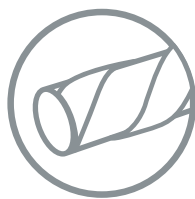

PERT-EVOH AUTOFIJACIÓN

La tubería PERT-EVOH autofijación dispone además de una cinta de autofijación de polipropileno con microgranchos para una adhesión perfecta.

Proporciona una gran facilidad de instalación y reposicionamiento parcial o total del tubo sin dañar las funciones aislantes de los paneles.



CONFIANZA

En cualquier instalación realizada con tubería y accesorio PRESSMAN.

TUBERÍA PARA SUELO RADIANTE

PERT-EVOH
PERT-EVOH AUTOFIJACIÓN



DATOS TÉCNICOS PERT-EVOH

DENSIDAD	951 kg/m ³
CONDUCTIVIDAD	0,38 W/m·K
Tª MAX	95 °C
DILATACIÓN	0,14 mm/m·K
RUGOSIDAD	0,007 mm
PERMEABILIDAD AL O ₂ (40°)	< 0.025 mg/m ² xd

COMPOSICIÓN DEL TUBO

PERT-EVOH AUTOFIJACIÓN

1

Tubo interior de Polietileno Resistente a Temperatura (PERT)
Idóneo para instalaciones de suelo radiante y refrescante.

2

Capa adhesiva intermedia
Asegura la unión homogénea del PERT con la capa antidifusión de oxígeno (EVOH).

3

Capa anti-oxígeno

4

Cinta de autofijación



CONSULTAR ANEXO I

Pérdidas de carga y curvas de regresión

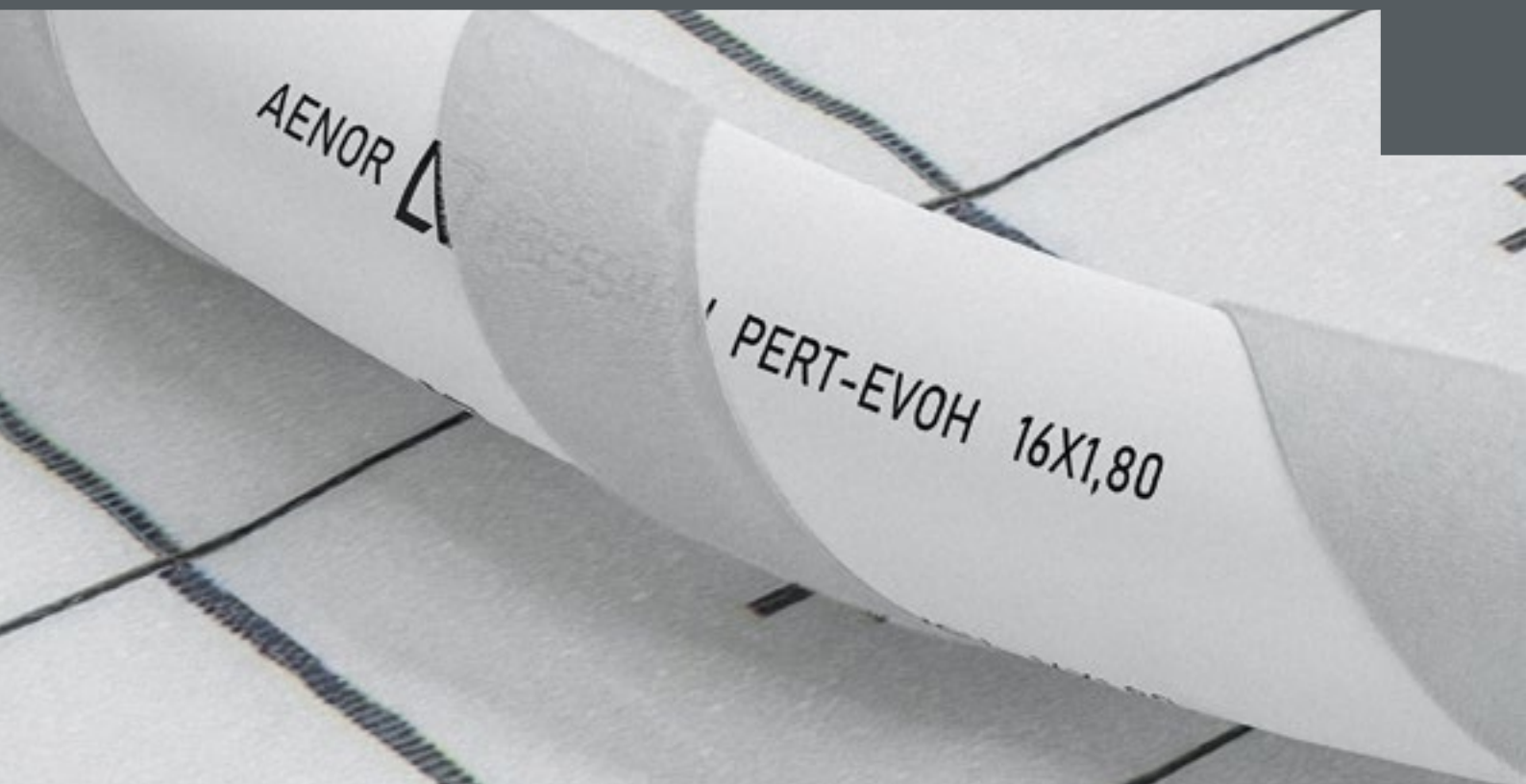

PERT-EVOH

EN ROLLO
Ø 16-20



CÓDIGO	Ø (mm)	LONGITUD (m)	ESPESOR (mm)
0180010501	16	120	1,8
0180010511	16	200	1,8
0180010521	16	400	1,8
0180010541	16	600	1,8
0180010502	20	120	1,9
0180010512	20	200	1,9
0180010532	20	500	1,9

PERT-EVOH AUTOFIJACIÓN



ESPECIAL
SUELO
RADIANTE

DATOS TÉCNICOS CINTA AUTOFIJACIÓN

Material	Polipropileno
Color	Blanco
Anchura	13 mm
Resistencia de adhesión	4-5 N *
Resistencia de fricción	40 – 50 N *

- Instalación rápida y sencilla sobre panel con autofijación, sin necesidad de herramientas.
- Permite el reposicionamiento total o parcial del tubo si es necesario.

CÓDIGO	Ø (mm)	LONGITUD (m)	ESPESOR (mm)
0180010241	16	120	1,8
0180010242	16	200	1,8
0180010243	16	600	1,8

* Los resultados dependen de la superficie utilizada.



TUBERÍA PARA SUELO RADIANTE

PERT-AI-PERT PERT-AI-PERT AUTOFIJACIÓN

Equipado con sistema de autofijación innovador y confiable combinado con las excelentes propiedades del polietileno resistente a la temperatura



Los tubos multicapa de PERT-AI-PERT PRESSMAN están fabricados según la norma **UNE-EN ISO 21003**.

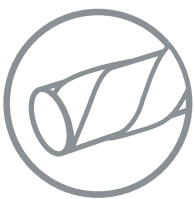

AUTOFIJACIÓN

Tubo multicapa PERT-AI-PERT equipado con un innovador sistema de autofijación en combinación con un excelente comportamiento frente a presión y temperatura.

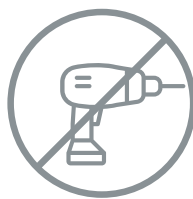

SIN HERRAMIENTAS

Proporciona una mayor facilidad de instalación y reposicionamiento sin dañar las funciones aislantes de los paneles.

Dispone de una cinta de autofijación de polipropileno con microgranchos para una adhesión perfecta.



CONFIANZA

En cualquier instalación realizada con tubería y accesorio PRESSMAN.



CONSULTAR ANEXO I

Pérdidas de carga y curvas de regresión

TUBERÍA PARA SUELO RADIANTE

PERT-AI-PERT
PERT-AI-PERT AUTOFIJACIÓN



PROPIEDADES FÍSICAS PERT-AI-PERT

DENSIDAD	941 Kg/m ³
PERMEABILIDAD AL O ₂	< 0.0010 mg/m ² xd
RANGO TEMPERATURA DE TRABAJO	10 - 95 °C
TEMPERATURA MÁXIMA	110 °C
CONDUCTIVIDAD TÉRMICA (60 °C)	0.43 W / m K
COEFICIENTE DE DILATACIÓN LINEAL	0.025 mm / m K



Consulta toda la información de la **gama PERT-AI-PERT, válida para suelo radiante**, en pág. 29

COMPOSICIÓN DEL TUBO

PERT-AI-PERT AUTOFIJACIÓN

1

Tubo interior de Polietileno Resistente a Temperatura (PERT)
Excelente comportamiento frente a la presión y temperatura. Idóneo para instalaciones calefactadas por radiadores, donde se dan temperaturas altas de hasta 95 °C, y suelos radiantes-refrescantes.

2 4

Capa adhesiva intermedia
Asegura la unión homogénea del PERT con el aluminio, con punto de fusión superior o igual a 120 °C.

3

Tubo de aluminio solapado y soldado

5

Cinta de autofijación

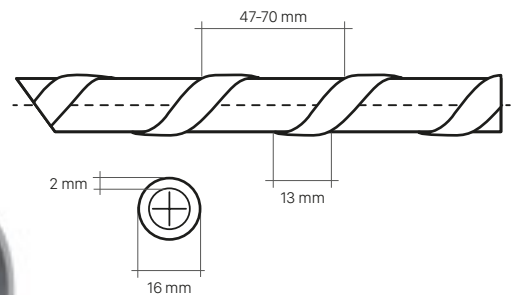



PERT-AI-PERT AUTOFIJACIÓN

EN ROLLO
Ø 16



ESPECIAL
SUELO
RADIANTE

- Polietileno de elevada resistencia a la temperatura (PE-RT)
- Instalación sin necesidad de herramientas.
- Permite el reposicionamiento total o parcial del tubo si es necesario.
- Instalación rápida y sencilla, con una sola persona.
- Sistema de autofijación con alto rendimiento mecánico.
- No daña las placas aislantes.



CONSULTAR ANEXO I

Pérdidas de carga y curvas de regresión

CINTA AUTOFIJACIÓN

Material	Polipropileno
Color	Blanco
Anchura	13 mm
Resistencia de adhesión	4-5 N*
Resistencia de fricción	40 – 50 N*

* los resultados dependen de la superficie utilizada

CÓDIGO	Ø (mm)	LONGITUD (m)	ESPESOR (mm)
0180010250	16	200	2
0180010251	16	500	2

SISTEMAS DE ACCESORIOS PARA TUBERÍAS PLÁSTICAS





PR **RetiPRESS**

PE-RT SISTEMA PRESS FITTING PARA TUBERÍA PEX Y PERT



PR **PowerFIT**

SISTEMA DE ANILLO CORREDIZO PARA TUBERÍA PEX

PR **EasyFIT**

SISTEMA DE ANILLO DE EXPANSIÓN

MC **MultiPRESS**

SISTEMA PRESS FITTING PARA TUBERÍA MULTICAPA

PR **PushFIT**

MC SISTEMAS DE UNIÓN RÁPIDA SIN HERRAMIENTA





RetiPRESS

SISTEMA PRESSFITTING PARA TUBERÍA PEX Y PERT

Sistema que permite realizar instalaciones de fontanería y calefacción de forma cómoda, rápida y con una seguridad total gracias al sistema de unión prensada con casquillo de acero inoxidable.



COMPATIBLE
PEX y PERT



LATÓN CW617N
BAJO CONTENIDO
PLOMO Y ESTAÑO



UNIÓN
SEGURA
Y PRECISA



COMPATIBLE
CUALQUIER
HERRAMIENTA
PRENSADO



COMPATIBLE
MORDAZAS
RF



RetiPRESS

SISTEMA PRESSFITTING
PARA TUBERÍA DE
POLIETILENO



LATÓN CW617N
BAJO CONTENIDO
PLOMO Y ESTAÑO

Sistema ágil y rápido sin prescindir de la máxima seguridad y fiabilidad

RAPIDEZ DE INSTALACIÓN

Mediante un ágil prensado del casquillo sobre el accesorio.

MATERIALES DE ALTA CALIDAD

Accesorio fabricado en latón de excelente calidad y casquillos en acero inoxidable, garantía de mecanización óptima.



RetiPRESS

SISTEMA PRESSFITTING
PARA TUBERÍA DE
POLIETILENO



Accesorio y casquillos diseñados para realizar una correcta unión con el tubo de forma segura y rápida

COMPACTO

Los casquillos de acero inoxidable, compactos y sin soldaduras, reafirman su fiabilidad al ser comprimidos de forma precisa sobre el tubo PEX-a.

SEGURO

Los casquillos cuentan con tres orificios indicadores que aseguran que el tubo se ha introducido de forma correcta hasta el tope del mismo.

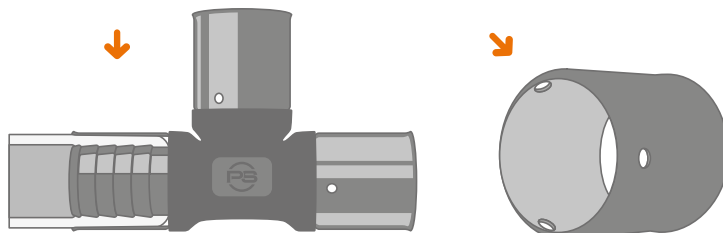



ESPECIFICACIONES TÉCNICAS

NORMATIVA DE FABRICACIÓN

Sistemas de canalización en materiales plásticos para instalaciones de agua caliente y fría.

UNE-EN ISO 15875

Tubería de polietileno reticulado (PEX).

UNE-EN ISO 22391

Tubería de polietileno resistente a la temperatura (PE-RT)



CARACTERÍSTICAS TÉCNICAS DEL SISTEMA

Cuerpo y anillo
Latón
CW617N
Anillo
en acero inox

Temperatura
máxima
Picos 110 °C

Temperatura
mínima
-10 °C

Presión máxima
a 90 °C
8 bar

Presión máxima
a 23 °C
30 bar

Diámetros
disponibles (mm)

Ø16 Ø20 Ø25 Ø32



RetiPRESS

MONTAJE SENCILLO

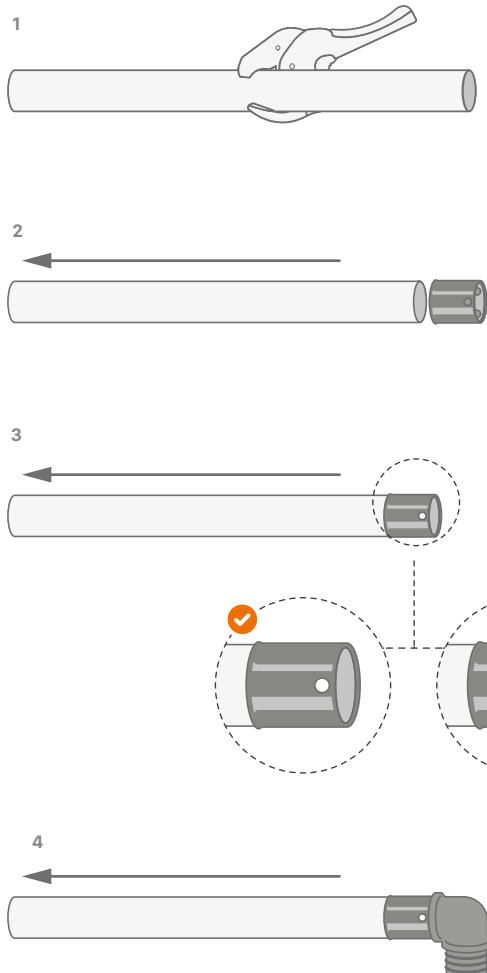

PROCESO DE MONTAJE

1

Corte del tubo

Cortar el tubo empleando una herramienta que garantice un corte limpio y preciso. El corte deberá ser perpendicular a la tubería.

2

Introducción del casquillo

Introducir el casquillo en el tubo hasta que haga tope con el extremo del mismo.

3

Comprobación

El tubo debe verse a través de los orificios del casquillo para verificar que está correctamente introducido.



5

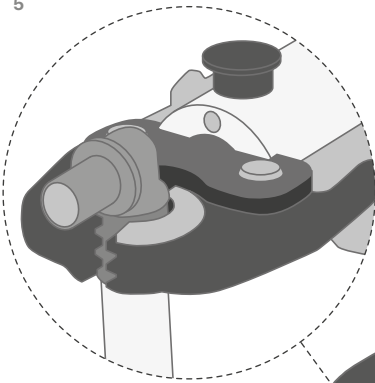

Prensado rápido y seguro del accesorio sobre el casquillo

4

Introducción del accesorio

Introducir el accesorio en el tubo hasta que contacte con el extremo del tubo cubierto por el casquillo.

5

Prensado

Una vez nos aseguramos de que el accesorio se ha introducido correctamente en el tubo, prensamos el casquillo con la herramienta y la mordaza correspondiente al diámetro de tubería con el que estemos trabajando.

PRUEBA DE PRESIÓN

De conformidad con las reglamentaciones en vigor se debe realizar una prueba de presión de las instalaciones antes de proceder a su cubrimiento y puesta en marcha.

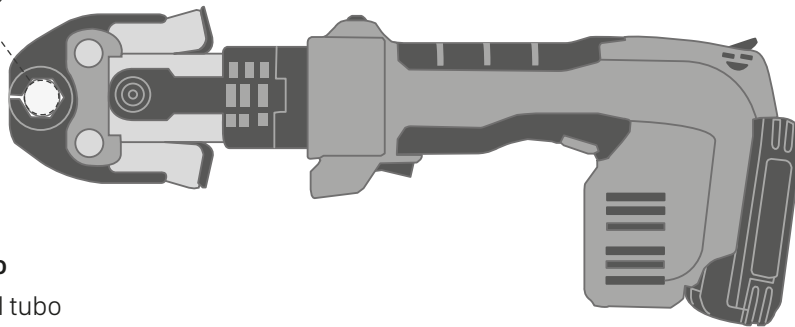

ADVERTENCIA: No se recomienda la instalación de tubería plástica a la entrada y salida de generadores de calor (calderas, termos, calentadores...). Por lo menos, el primer tramo de 1,5 m cerca de estos equipos, debería realizarse con tubería metálica.

RetiPRESS

ACCESORIOS

SISTEMA PRESSFITTING PARA TUBERÍA DE POLIETILENO RETICULADO

CASQUILLO
Ø 16-32



CÓDIGO	Ø (mm)
1551016900	16
1551020900	20
1551025900	25
1551032900	32

**RACOR FIJO
HEMBRA**
Ø 16-32



CÓDIGO	Ø (mm)
1551091012	16 x ½"
1551091022	20 x ½"
1551091023	20 x ¾"
1551091033	25 x ¾"
1551091034	25 x 1"
1551091044	32 x 1"

**RACOR FIJO
MACHO**
Ø 16-32



CÓDIGO	Ø (mm)
1551091112	16 x ½"
1551091113	16 x ¾"
1551091122	20 x ½"
1551091123	20 x ¾"
1551091133	25 x ¾"
1551091134	25 x 1"
1551091144	32 x 1"

RACOR MÓVIL

Ø 16-32



CÓDIGO	Ø (mm)
1551091212	16 x ½"
1551091213	16 x ¾"
1551091222	20 x ½"
1551091223	20 x ¾"
1551091233	25 x ¾"
1551091234	25 x 1"
1551091244	32 x 1"

**RACOR
ADAPTADOR COBRE**

Ø 16-20 a Ø 12-18



CÓDIGO	Ø (mm)
1551091508	16 x 12
1551091510	16 x 15
1551091512	16 x 18
1551091522	20 x 18

**MANGUITO
UNIÓN**

Ø 16-32



CÓDIGO	Ø (mm)
1551016270	16
1551020270	20
1551025270	25
1551032270	32

**MANGUITO
REDUCIDO**

Ø 16-32



CÓDIGO	Ø (mm)
1551097201	20 x 16
1551097251	25 x 16
1551097252	25 x 20
1551097323	32 x 25

LLAVE

ESFERA

Ø 16-32



CÓDIGO	Ø (mm)
1551016805	16
1551020805	20
1551025805	25
1551032805	32

**LLAVE EMPOTRAR
ACODADA ESFERA**
Ø 20-25



CÓDIGO	Ø (mm)
1551020812	20
1551025812	25

**ALARGADERA
PARA LLAVE**
8 mm



CÓDIGO	DESCRIPCIÓN
1551099175	Alargadera para llave de empotrar 8 mm

**KIT PROLONGADOR
PARA MANDOS
DE LLAVES**
8 mm



CÓDIGO	DESCRIPCIÓN
1551099180	Kit prolongador para llave de empotrar 8 mm

**MANDOS
VÁLVULAS
POMO,
MANDO OCULTO
Y PALANCA**



1551099150



1551099160



1551099190



1551099170



2050090580

CÓDIGO	DESCRIPCIÓN
1551099150	Mando pomo y plafón para llave empotrar 8 mm
1551099160	Mando oculto y plafón para llave empotrar 8 mm
1551099170	Mando palanca y plafón para llave empotrar 8 mm
1551099190	Mando pomo y plafón para llave empotrar 8 mm
2050090580	Mando palanca y plafón para llave empotrar 8 mm color negro

**VÁLVULA ESFERA
PALANCA**
Ø 16-32



CÓDIGO	Ø (mm)
1551016803	16
1551020803	20
1551025803	25
1551032803	32

CODO 90°
Ø 16-32



CÓDIGO	Ø (mm)
1551016090	16
1551020090	20
1551025090	25
1551032090	32

**CODO 90°
HEMBRA**
Ø 16-32



CÓDIGO	Ø (mm)
1551090012	16 x 1/2"
1551090022	20 x 1/2"
1551090023	20 x 3/4"
1551090033	25 x 3/4"
1551090044	32 x 1"

**CODO 90°
MACHO**
Ø 16-25



CÓDIGO	Ø (mm)
1551090212	16 x 1/2"
1551090222	20 x 1/2"
1551090233	25 x 3/4"

**CODO 90°
TUERCA MÓVIL**
Ø 16-25



CÓDIGO	Ø (mm)
1551090412	16 x 1/2"
1551090422	20 x 1/2"
1551090423	20 x 3/4"
1551090433	25 x 3/4"

**CODO 90°
BASE FIJACIÓN**
Ø 16-25



CÓDIGO	Ø (mm)
1551090512	16 x ½"
1551090522	20 x ½"
1551090533	25 x ¾"

**CODO 90° BASE
FIJACIÓN LARGO**
Ø 16-20



CÓDIGO	Ø (mm)
1551090612	16 x ½"
1551090622	20 x ½"



**PS PLACA PLÁSTICO
FIJACIÓN PLADUR***



Compatible con los **codos base fijación y distribuidores de cocina con placa** de todos los sistemas de PRESSMAN: Multipress, EasyFit, PowerFit, Retipress y PushFit.



CÓDIGO	Longitud (mm)
1551099185	160

Para instalación de codos base fijación y colectores de cocina en placa de yeso laminado.

**PS CARRIL PLACA PLÁSTICO
FIJACIÓN PLADUR***
60 cm



CÓDIGO	Espesor (mm)	Longitud (mm)
1551099186	20,2	412
1551099187	20,2	612

Para instalación de codos base fijación y colectores de cocina en placa de yeso laminado.

**DISTRIBUIDOR
DE COCINA
3 salidas ½"**
Ø 20



CÓDIGO	Ø (mm)
1551099000	20 (3 salidas ½")

DISTRIBUIDOR
3 salidas
Ø 20 a Ø 20, 16, 16



CÓDIGO	Ø (mm)
1551099003	¾" a 20-20-16

DISTRIBUIDOR
4 salidas
Ø 20 a Ø 16



CÓDIGO	Ø (mm)
1551099006	20 a 20-16-16-16

CRUZ IGUAL
Ø 20



CÓDIGO	Ø (mm)
1551020180	20

CRUZ REDUCIDA
Ø 16-25



CÓDIGO	Ø (mm)
1551095820	20 x 20 x 16 x 16
1551095825	25 x 20 x 16 x 16
1551095826	25 x 20 x 20 x 20

TE IGUAL
Ø 16-32



CÓDIGO	Ø (mm)
1551016130	16
1551020130	20
1551025130	25
1551032130	32

TE HEMBRA
Ø 16-32



CÓDIGO	Ø (mm)
1551096012	16 x ½" x 16
1551096022	20 x ½" x 20
1551096032	25 x ½" x 25
1551096033	25 x ¾" x 25
1551096044	32 x 1" x 32

TE REDUCIDA
Ø 16-32



CÓDIGO	Ø (mm)
1551095121	16 x 20 x 16
1551095131	16 x 25 x 16
1551095211	20 x 16 x 16
1551095212	20 x 16 x 20
1551095221	20 x 20 x 16
1551095232	20 x 25 x 20
1551095311	25 x 16 x 16
1551095312	25 x 16 x 20
1551095313	25 x 16 x 25
1551095321	25 x 20 x 16
1551095322	25 x 20 x 20
1551095323	25 x 20 x 25
1551095331	25 x 25 x 16
1551095332	25 x 25 x 20
1551095343	25 x 32 x 25
1551095422	32 x 20 x 20
1551095433	32 x 25 x 25
1551095434	32 x 25 x 32
1551095443	32 x 32 x 25

TE PLACA MURAL
Ø 16-20



CÓDIGO	Ø (mm)
1551096212	16 x ½"
1551096222	20 x ½"

TE DOBLE PLACA MURAL
Ø 16-20



CÓDIGO	Ø (mm)
1551096112	16 x ½"
1551096122	20 x ½"



IDÓNEAS PARA INSTALACIONES MURALES EN SERIE

Las Tes placa mural PRESSMAN son idóneas para instalaciones de fontanería en hoteles, hospitales, residencias, en las cuales se requiere evitar tramos que pueden producir agua estancada y la aparición de legionella.

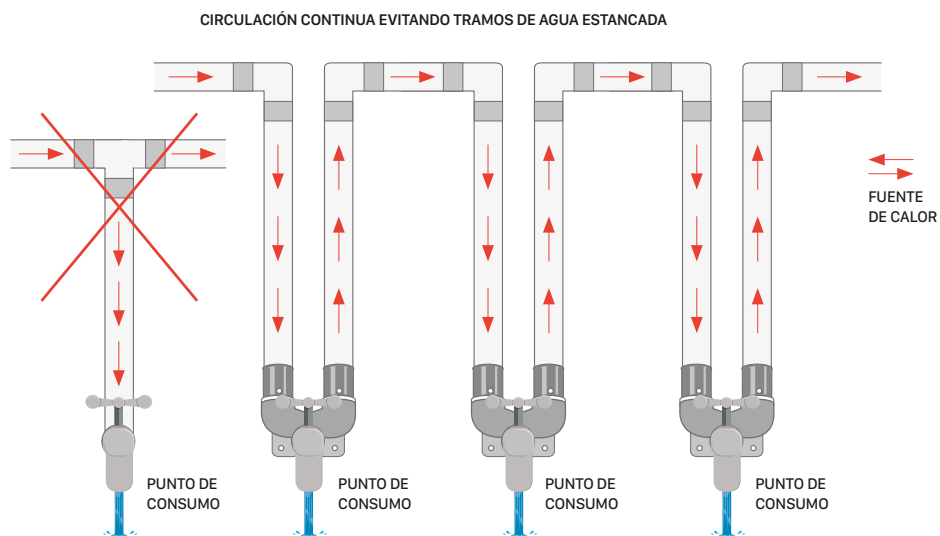

RetiPRESS HERRAMIENTAS

SISTEMA COMPATIBLE CON LAS MEJORES MARCAS
DE HERRAMIENTA DE PENSADO



MÁQUINAS DE PRENSAR RIDGID
Ø 16-32



MORDAZAS



CÓDIGO	DESCRIPCIÓN
2501000330	RP 240*
2501000335	Lanza RP 241*

* Incluyen 3 mordazas RFs 16-20-25 y 2 baterías.

MORDAZAS TIPO RFS

CÓDIGO	Ø (mm)
2501030315	16 mm
2501030316	18 mm
2501030317	20 mm
2501030318	25 mm
2501030319	32 mm

MÁQUINAS DE PRENSAR VIRAX
Ø 16-25



MORDAZAS



CÓDIGO	DESCRIPCIÓN
2501010197	VIPER M2X

INSERCIONES PARA MORDAZA UNIVERSAL RF VIRAX

CÓDIGO	Ø (mm)
2501030145	16 mm
2501030147	20 mm
2501030148	25 mm
2501030149	32 mm

MÁQUINAS DE PRENSAR ROTHEMBERGER
Ø 16-32



MORDAZAS



CÓDIGO	DESCRIPCIÓN
2501000016	ROMAX TT*
2501000031	ROMAX AC-ECO

* Moldura universal + inserciones Intercambiables tipo RF 16-20-25-32 + batería de litio + cargador.

INSERCIONES PARA MORDAZA UNIVERSAL RF ROTHEMBERGER

CÓDIGO	Ø (mm)
2501030045	16 mm
2501030046	18 mm
2501030047	20 mm
2501030048	25 mm
2501030049	32 mm

**MÁQUINAS DE
PRENSAR REMS**
Ø 16-32



MORDAZAS



CÓDIGO	DESCRIPCIÓN
2501000202	Power Press ACC basic pack*

* Sin mordazas.

MORDAZAS TIPO RFz REMS

CÓDIGO	Ø (mm)
2501030226	16 mm
2501030227	20 mm (ACz)
2501030228	25 mm
2501030229	32 mm

**MÁQUINA DE
PRENSAR REMS
MINI PRESS ACC**
Ø 16-32



MORDAZAS



CÓDIGO	DESCRIPCIÓN
2501000290	Mini-Press 22 SUPERAK -LION*
2501000291	Mini-Press 22 ACC

* Incluye 3 mordazas Mini RFz 16-20-25.

MORDAZAS TIPO MINI RFz REMS

CÓDIGO	Ø (mm)
2501030220	16 mm
2501030222	20 mm (ACz)
2501030223	25 mm
2501030224	32 mm

TIJERAS VIRAX
Ø 16-40



CÓDIGO	DESCRIPCIÓN
2500010110	Tijera plástico 40 mm PC40

TIJERA CORTATUBOS

Ø 26-63



2500010526

2500010528



2500010542

2500010563

CÓDIGO	 BULTMEIER	DESCRIPCIÓN
2500010526		Tijera cortatubos plástico y multicapa 26 mm
2500010528		Tijera cortatubos tubos PEX 28 mm
2500010542		Tijera cortatubos plástico y multicapa 42 mm
2500010563		Tijera cortatubos plástico y multicapa 63 mm

CUCHILLA RECAMBIO

PARA TIJERA

CORTATUBOS

Ø 26-63

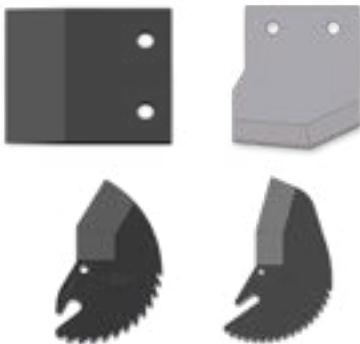

CÓDIGO	 BULTMEIER	DESCRIPCIÓN
2500080526		Cuchilla para tijera cortatubos 26 mm
2500080528		Cuchilla para tijera cortatubos 28 mm
2500080542		Cuchilla para tijera cortatubos 42 mm
2500080563		Cuchilla para tijera cortatubos 63 mm

PLACA FIJACIÓN

Grande y pequeña



CÓDIGO	DESCRIPCIÓN
1558010000	Placa fijación grande
1558010010	Placa fijación pequeña





PowerFIT

SISTEMA DE ANILLO CORREDIZO

Un sistema que permite crear una unión segura y permanente de forma práctica prescindiendo de juntas o medios sellantes adicionales entre el tubo y el accesorio.



COMPATIBLE
PEX



LATÓN CW617N
BAJO CONTENIDO
PLOMO Y ESTAÑO



UNIÓN
SEGURA
Y PRECISA



MONTAJE
SENCILLO



PowerFIT

SISTEMA DE ANILLO
CORREDIZO PARA TUBERÍA
DE POLIETILENO RETICULADO



LATÓN CW617N
BAJO CONTENIDO
PLOMO Y ESTAÑO



Sistema seguro y práctico para
instalaciones de tuberías PEX-a

SEGURIDAD

Uno de los sistemas más utilizados por los profesionales debido a que permite un montaje sencillo, sin complicaciones y seguro.

MAYOR CAUDAL

El mayor diámetro interior del accesorio permite obtener menores pérdidas de carga.



MONTAJE PRÁCTICO

Técnica de ejecución de unión menos compleja que los sistemas pressfitting, en cuanto a proceso y utilización de herramienta.

PowerFIT

SISTEMA DE ANILLO
CORREDIZO PARA TUBERÍA
DE POLIETILENO RETICULADO



Diseñado y fabricado para
la máxima calidad, precisión
y seguridad en las instalaciones

COMPACTOS Y RESISTENTES

Gracias a los procesos de fabricación de primera calidad, utilizados para producir tanto los anillos como los accesorios.

INSTALACIÓN PERFECTA

Los anillos disponen de un perfil biselado que facilita su arrastre a lo largo de tubo y un espesor óptimo para soportar de forma sólida el prensado.



ESPECIFICACIONES TÉCNICAS

NORMATIVA DE FABRICACIÓN

UNE-EN ISO 15875

Sistemas de canalización en materiales plásticos para instalaciones de agua caliente y fría, con tubería de polietileno reticulado (PE-X).



CARACTERÍSTICAS TÉCNICAS DEL SISTEMA

Cuerpo y anillo
Latón
CW617N
BAJO
CONTENIDO
PLOMO
Y ESTAÑO

Temperatura
máxima
Picos 110 °C

Temperatura
mínima
-10 °C

Presión máxima
a 90 °C
8 bar

Presión máxima
a 23 °C
30 bar

Diámetros
disponibles (mm)

Ø16 Ø20 Ø25 Ø32



PowerFIT

MONTAJE SENCILLO

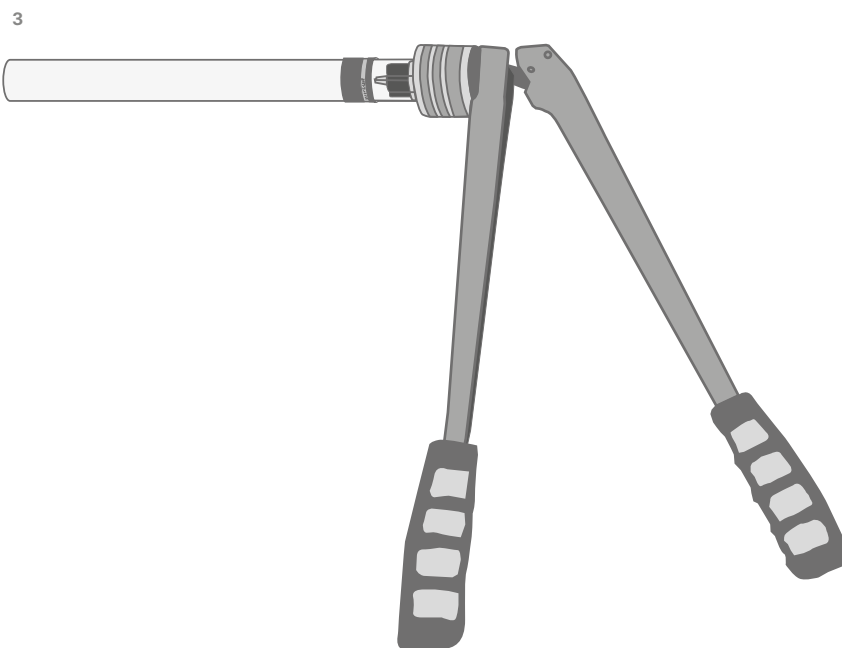
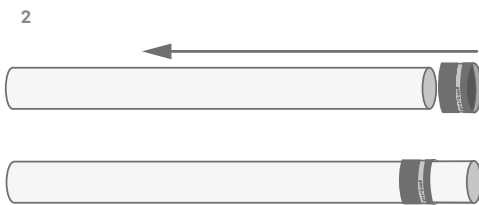
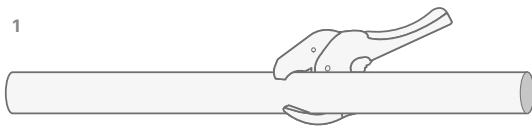

Proceso práctico, seguro y sin complicaciones

PROCESO DE MONTAJE

1

Corte del tubo

Cortar el tubo empleando una herramienta que garantice un corte limpio y preciso. El corte deberá ser perpendicular a la tubería.

2

Introducción del anillo

Introducir el anillo orientando la parte biselada hacia el extremo del tubo y deslizándolo lo suficiente como para que no moleste en el proceso de expandido.

3

Expandido del tubo

Con la herramienta manual, agrandaremos el extremo del tubo de forma uniforme para realizar la correcta introducción del accesorio.

A temperaturas inferiores a 5°C extremar la precaución en este proceso para evitar dañar el tubo de forma permanente.

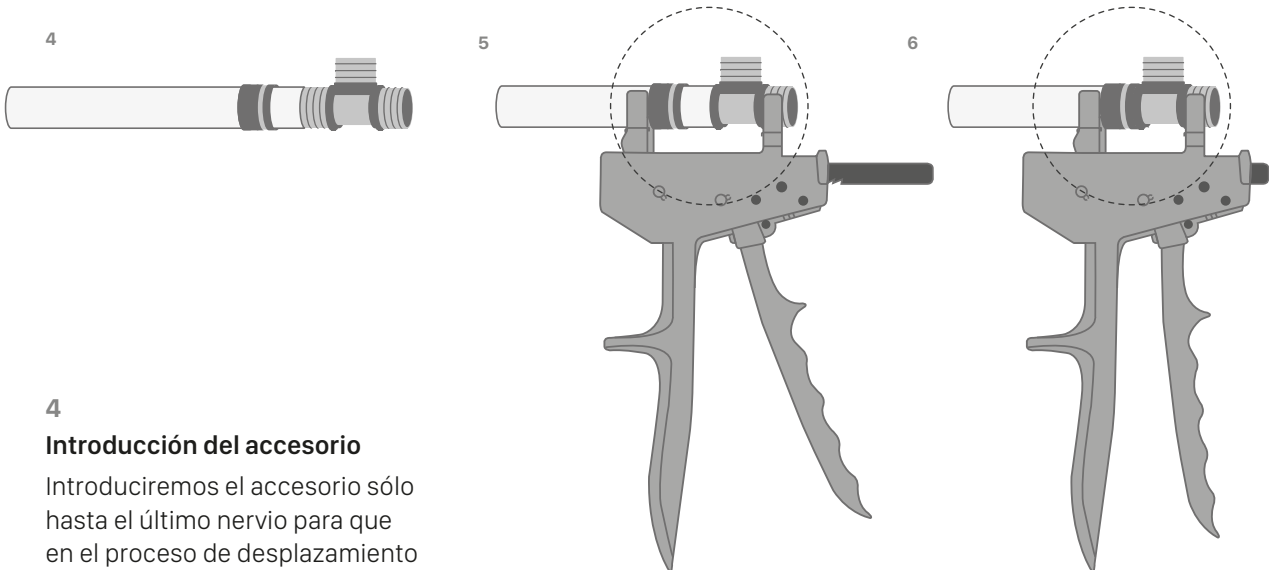

4
Introducción del accesorio

Introduciremos el accesorio sólo hasta el último nervio para que en el proceso de desplazamiento del anillo el tubo tenga margen de movimiento.

5
Accionamiento de la herramienta manual

Se coloca el tubo con el accesorio introducido en la prensa y se comienza a accionar el mando de la misma.

6
Finalización de la conexión

Se acciona la prensa con sucesivas presiones hasta que el anillo haga tope con la pieza.

PRUEBA DE PRESIÓN

De conformidad con las reglamentaciones en vigor se debe realizar una prueba de presión de las instalaciones antes de proceder a su cubrimiento y puesta en marcha.



ADVERTENCIA: No se recomienda la instalación de tubería plástica a la entrada y salida de generadores de calor (calderas, termos, calentadores...). Por lo menos, el primer tramo de 1,5 m cerca de estos equipos, debería realizarse con tubería metálica.

PowerFIT

ACCESORIOS

SISTEMA DE ANILLO CORREDIZO PARA TUBERÍA DE POLIETILENO RETICULADO

ANILLO
Ø 16-32



CÓDIGO	Ø (mm)
1552016900	16
1552020900	20
1552025900	25
1552032900	32

**RACOR FIJO
HEMBRA**
Ø 16-32



CÓDIGO	Ø (mm)
1552091012	16 x ½"
1552091022	20 x ½"
1552091023	20 x ¾"
1552091033	25 x ¾"
1552091034	25 x 1"
1552091044	32 x 1"

**RACOR FIJO
MACHO**
Ø 16-32



CÓDIGO	Ø (mm)
1552091112	16 x ½"
1552091113	16 x ¾"
1552091122	20 x ½"
1552091123	20 x ¾"
1552091132	25 x ½"
1552091133	25 x ¾"
1552091134	25 x 1"
1552091144	32 x 1"

RACOR MÓVIL
Ø 16-32



CÓDIGO	Ø (mm)
1552091212	16 x ½"
1552091213	16 x ¾"
1552091222	20 x ½"
1552091223	20 x ¾"
1552091233	25 x ¾"
1552091234	25 x 1"
1552091244	32 x 1"

RACOR ADAPTADOR COBRE
Ø 16-20



CÓDIGO	Ø (mm)
1552091508	16 x 12
1552091510	16 x 15
1552091512	16 x 18
1552091522	20 x 18

MANGUITO UNIÓN
Ø 16-32



CÓDIGO	Ø (mm)
1552016270	16 x 16
1552020270	20 x 20
1552025270	25 x 25
1552032270	32 x 32

MANGUITO REDUCIDO
Ø 16-25



CÓDIGO	Ø (mm)
1552097162	16 x 20
1552097163	16 x 25
1552097203	20 x 25
1552097254	25 x 32

LLAVE ESFERA
Ø 16-32



CÓDIGO	Ø (mm)
1552016805	16
1552020805	20
1552025805	25
1552032805	32

**LLAVE EMPOTRAR
ACODADA ESFERA**
Ø 20-25



CÓDIGO	Ø (mm)
1552020812	20
1552025812	25

**ALARGADERA
PARA LLAVE**
8 mm



CÓDIGO	DESCRIPCIÓN
1551099175	Alargadera llaves de empotrar 8 mm

**KIT PROLONGADOR
PARA MANDOS
DE LLAVES**
8 mm



CÓDIGO	DESCRIPCIÓN
1551099180	Kit prolongador llave de empotrar 8 mm

**MANDOS
VÁLVULAS
POMO,
MANDO OCULTO
Y PALANCA**



1551099150



1551099160



1551099190



1551099170



2050090580

CÓDIGO	DESCRIPCIÓN
1551099150	Mando pomo y plafón para llave empotrar 8 mm
1551099160	Mando oculto y plafón para llave empotrar 8 mm
1551099170	Mando palanca y plafón para llave empotrar 8 mm
1551099190	Mando pomo y plafón para llave empotrar 8 mm
2050090580	Mando palanca y plafón para llave empotrar 8 mm color negro

VÁLVULA ESFERA
PALANCA
Ø 16-32



CÓDIGO	Ø (mm)
1552016808	16
1552020808	20
1552025808	25
1552032808	32

CODO 90°
Ø 16-32



CÓDIGO	Ø (mm)
1552016090	16
1552020090	20
1552025090	25
1552032090	32

CODO 90°
MACHO
Ø 16-32



CÓDIGO	Ø (mm)
1552090212	16 x ½"
1552090222	20 x ½"
1552090233	25 x ¾"
1552090244	32 x 1"

CODO 90°
TUERCA MÓVIL
Ø 16-32



CÓDIGO	Ø (mm)
1552090412	16 x ½"
1552090422	20 x ½"
1552090423	20 x ¾"
1552090433	25 x ¾"
1552090444	32 x 1"

CODO CALEFACCIÓN
COBRE
16x15 y 20x18



CÓDIGO	Ø (mm)
1552090811	16 x 15 (200 mm)
1552090822	20 x 18 (200 mm)

**CODO 90°
BASE FIJACIÓN**
Ø 16-25



CÓDIGO	Ø (mm)
1552090512	16 x ½"
1552090522	20 x ½"
1552090533	25 x ¾"

**CODO 90° BASE
FIJACIÓN LARGO**
Ø 16-20



CÓDIGO	Ø (mm)
1552090612	16 x ½"
1552090622	20 x ½"



**PS PLACA PLÁSTICO
FIJACIÓN PLADUR***



Compatible con los **codos base fijación y distribuidores de cocina con placa** de todos los sistemas de PRESSMAN: Multipress, EasyFit, PowerFit, Retipress y PushFit.



CÓDIGO	Longitud (mm)
1551099185	160

Para instalación de codos base fijación y colectores de cocina en placa de yeso laminado.

**PS CARRIL PLACA PLÁSTICO
FIJACIÓN PLADUR***
60 cm



CÓDIGO	Espesor (mm)	Longitud (mm)
1551099186	20,2	412
1551099187	20,2	612

Para instalación de codos base fijación y colectores de cocina en placa de yeso laminado.

**DISTRIBUIDOR
DE COCINA**
3 salidas ½
Ø 20



CÓDIGO	Ø (mm)
1552099000	20 (3 salidas ½")

DISTRIBUIDOR

3 salidas

Ø 25, 16, 16



CÓDIGO

Ø (mm)

1552099325

25 a 20-16-16

DISTRIBUIDOR

4 salidas

Ø 20-25 a Ø 16



CÓDIGO

Ø (mm)

1552099420

20 a 20-16-16-16

1552099425

25 a 20-16-16-16

CRUZ IGUAL

Ø 20



CÓDIGO

Ø (mm)

1552020180

20

CRUZ REDUCIDA

Ø 16-25



CÓDIGO

Ø (mm)

1552095820

20 x 20 x 16 x 16

1552095825

25 x 20 x 16 x 16

1552095826

25 x 20 x 20 x 20

TE IGUAL

Ø 16-32



CÓDIGO

Ø (mm)

1552016130

16

1552020130

20

1552025130

25

1552032130

32

TE HEMBRA

Ø 16-32



CÓDIGO

Ø (mm)

1552096012	16 x ½" x 16
1552096022	20 x ½" x 20
1552096032	25 x ½" x 25
1552096033	25 x ¾" x 25
1552096044	32 x 1" x 32

TE REDUCIDA

Ø 16-32



CÓDIGO

Ø (mm)

1552095121	16 x 20 x 16
1552095211	20 x 16 x 16
1552095212	20 x 16 x 20
1552095221	20 x 20 x 16
1552095232	20 x 25 x 20
1552095311	25 x 16 x 16
1552095312	25 x 16 x 20
1552095313	25 x 16 x 25
1552095321	25 x 20 x 16
1552095322	25 x 20 x 20
1552095323	25 x 20 x 25
1552095331	25 x 25 x 16
1552095332	25 x 25 x 20
1552095343	25 x 32 x 25
1552095422	32 x 20 x 20
1552095433	32 x 25 x 25
1552095434	32 x 25 x 32
1552095443	32 x 32 x 25

TE PLACA
MURAL
Ø 16-20



CÓDIGO

Ø (mm)

1552096122

16 x ½"

1552096222

20 x ½"

TE DOBLE
PLACA MURAL
Ø 16-20



CÓDIGO

Ø (mm)

1552096112

16 x ½"

1552096212

20 x ½"



IDÓNEAS PARA INSTALACIONES MURALES EN SERIE

Las Tes placa mural PRESSMAN son idóneas para instalaciones de fontanería en hoteles, hospitales, residencias, en las cuales se requiere evitar tramos que pueden producir agua estancada y la aparición de legionella.

CIRCULACIÓN CONTINUA EVITANDO TRAMOS DE AGUA ESTANCADA

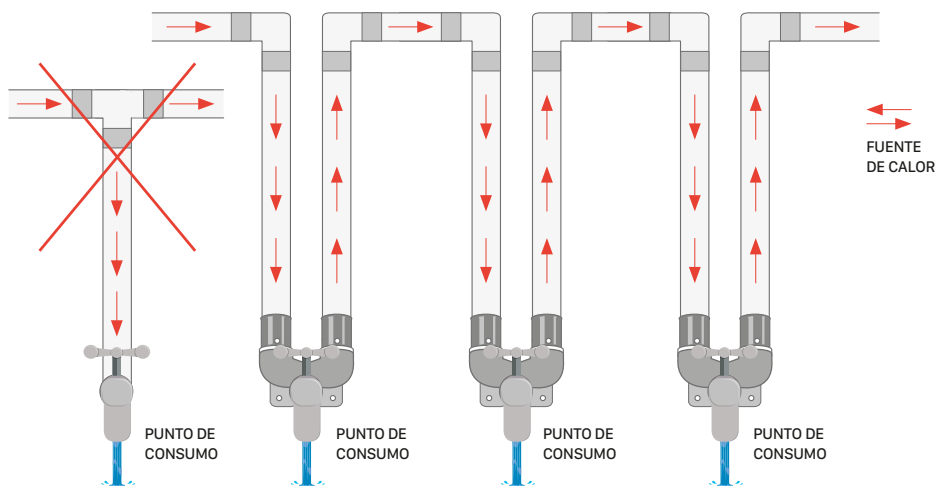

PowerFIT HERRAMIENTAS

PROCESO PRÁCTICO, SEGURO
Y SIN COMPLICACIONES



**EXPANDIDOR
MANUAL**
Ø 16-20-25



CÓDIGO

1558090110

DESCRIPCIÓN

Expandidor manual

**EXPANDIDOR
MANUAL VIRAX**
Ø 16-20-25-32



Con pinza ligera muy resistente, que permite un esfuerzo reducido gracias a sus brazos de maniobra largos y rígidos.

CÓDIGO

2504010105

DESCRIPCIÓN

Expandidor. Incluye expandidores
Ø 16-20-25-32

**PRENSA MANUAL
PRESSMAN**
Ø 16-20



Intercambio ágil de accesorio para el trabajo rápido de unión mediante el sistema de anillo corredizo.

CÓDIGO

1558090005

DESCRIPCIÓN

Presna Montaje sin abocardador
Ø 16-20

**PRENSA
MANUAL
VIRAX**
Ø 16, 20,
25 y 32



CÓDIGO

2504010125

DESCRIPCIÓN

Presna para corredizo Virax
Ø 16-20-25-32

INSERCIONES



INSERCIONES PARA PRENSA MANUAL

CÓDIGO

1558090050

Inserciones de Ø 16

1558090055

Inserciones de Ø 20

1558090075

Tope plana

1558090080

Tope curva

TIJERA CORTATUBOS

Ø 26-63



2500010526

2500010528



2500010542

2500010563

CÓDIGO



DESCRIPCIÓN

2500010526	Tijera cortatubos plástico y multicapa 26 mm
2500010528	Tijera cortatubos tubos PEX 28 mm
2500010542	Tijera cortatubos plástico y multicapa 42 mm
2500010563	Tijera cortatubos plástico y multicapa 63 mm

CUCHILLA RECAMBIO PARA TIJERA CORTATUBOS

Ø 26-63

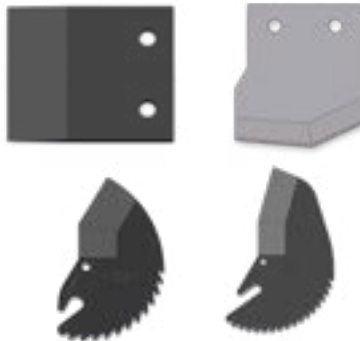

CÓDIGO



DESCRIPCIÓN

2500080526	Cuchilla para tijera cortatubos 26 mm
2500080528	Cuchilla para tijera cortatubos 28 mm
2500080542	Cuchilla para tijera cortatubos 42 mm
2500080563	Cuchilla para tijera cortatubos 63 mm

TIJERAS VIRAX

Ø 16-40



CÓDIGO

DESCRIPCIÓN

2500010110	Tijera plástico 40 mm PC40
------------	----------------------------



PLACA FIJACIÓN
Grande y pequeña

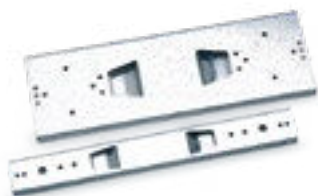

CÓDIGO	DESCRIPCIÓN
1558010000	Placa fijación grande
1558010010	Placa fijación pequeña





Easy FIT

SISTEMA DE ANILLO DE EXPANSIÓN

Un sistema que se apoya en la elasticidad y la memoria de las tuberías plásticas que contrayéndose recuperan las dimensiones iniciales produciendo una unión perfecta con el accesorio.



COMPATIBLE
PEX



LATÓN CW617N
BAJO CONTENIDO
PLOMO Y ESTAÑO



UNIÓN
SEGURA
Y PRECISA



COMPATIBLE
CUALQUIER
HERRAMIENTA
EXPANSIÓN



AHORRO
TIEMPO
INSTALACIÓN



EasyFIT

SISTEMA DE ANILLO DE
EXPANSIÓN PARA TUBERÍA DE
POLIETILENO RETICULADO



LATÓN CW617N
BAJO CONTENIDO
PLOMO Y ESTAÑO

Sistema rápido y fácil de instalar
con tuberías PEX-a

AHORRO DE TIEMPO

Permite un montaje más ágil frente a otros sistemas gracias a la utilización de herramientas y máquinas de manejo más sencillo.

SISTEMA ROBUSTO DE UNIÓN

Sistema libre de juntas tóricas, efectivo y seguro, que evita problemas recurrentes en otros sistemas como el arrastre de juntas tóricas al interior del tubo.

FLEXIBILIDAD Y ESTANQUEIDAD

Anillos fabricados con polímeros especiales y moldeados por inyección que permiten obtener una precisión dimensional perfecta y una mayor seguridad en la unión.



EasyFIT

SISTEMA DE ANILLO DE
EXPANSIÓN PARA TUBERÍA DE
POLIETILENO RETICULADO



Sistema de unión totalmente seguro y estanco minimizando las pérdidas de carga

FÁCIL IDENTIFICACIÓN

Anillos disponibles en color azul, rojo o blanco para una fácil identificación de las distintas redes de tubería.

SISTEMA ROBUSTO

La unión se realiza con la misma fuerza de compresión en toda la superficie de la tetina.

CALIDAD Y SEGURIDAD

Fabricados enteramente en latón de la más alta calidad (CW617N) que cumple con las legislaciones sanitarias más exigentes.

INSTALACIÓN PERFECTA

Sistema de toques para la inserción del tubo que facilita la labor de montaje. No hay posibilidad para la incorrecta inserción del tubo en el accesorio.



ESPECIFICACIONES TÉCNICAS

NORMATIVA DE FABRICACIÓN

UNE-EN ISO 15875

Sistemas de canalización en materiales plásticos para instalaciones de agua caliente y fría con tubería de polietileno reticulado (PE-X).



CARACTERÍSTICAS TÉCNICAS DEL SISTEMA

Cuerpo
**Latón
CW617N
BAJO
CONTENIDO
PLOMO
Y ESTAÑO**

Anillo
expansión
PEX

Temperatura
máxima
Picos 110 °C

Temperatura
mínima
-10 °C

Presión máxima
a 90 °C
8 bar

Presión máxima
a 23 °C
30 bar

**Dímetros
disponibles (mm)**

Ø16 Ø20 Ø25 Ø32



EasyFIT

UN SENCILLO MONTAJE

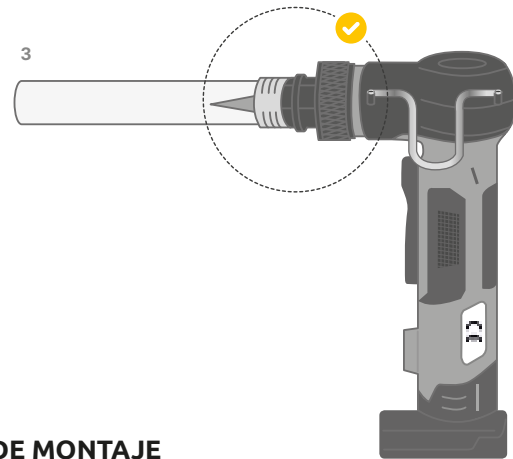
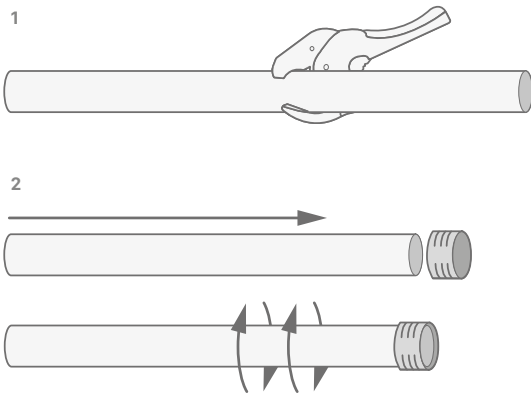

INSTRUCCIONES DE MONTAJE

1 Cortar la tubería

Cortar el tubo con una tijera adecuada, asegurándose que el corte sea perpendicular a la tubería, y su extremo esté libre de rebabas.

2 Colocar anillo sobre la tubería

Introducir la tubería en el anillo hasta que esta alcance los toques inferiores que se encuentran en cada uno de los extremos.

3 Expandir la tubería

Seleccionar el cabezal de expansión adecuado para el diámetro del tubo e instalarlo en la máquina de expansión.

Proceder a abocardar la tubería con la máquina de expansión.

Repetir este proceso girando la tubería o cabezal entre expansiones, hasta que el tubo entre en contacto con la parte final del cabezal expandidor.

NÚMERO DE EXPANSIONES ACONSEJADAS

Dimensiones	Ø16	Ø20	Ø25	Ø32
Nº Expansiones	4	5	7	13



Fácil de montar
con expandidor
manual o eléctrico

4

Introducir el accesorio

Retirar el expandidor de la tubería e introducir el accesorio dentro de la tubería sin demora, manteniendo la presión unos segundos hasta que la tubería se contraiga y sujete adecuadamente el accesorio, cuidando que el anillo de plástico llegue a hacer contacto con la balona o tope del accesorio de latón.

PRUEBA DE PRESIÓN

De conformidad con las reglamentaciones en vigor se debe realizar una prueba de presión de las instalaciones antes de proceder a su cubrimiento y puesta en marcha.

Dado que la unión por expansión se basa en la memoria plástica de las tuberías PEX-a, cuya contracción aumenta con el tiempo transcurrido desde la expansión, es importante respetar un tiempo mínimo de espera de 24 horas antes de hacer la prueba de presión.

NORMA UNE-ENV 12108

Sistemas de canalización en materiales plásticos. Práctica recomendada para la instalación en el interior de la estructura de los edificios de sistemas de canalización a presión de agua caliente y fría destinada al consumo humano.

Define las pruebas de estanqueidad en instalaciones de agua con tuberías plásticas antes de su puesta en servicio.



ADVERTENCIA: No se recomienda la instalación de tubería plástica a la entrada y salida de generadores de calor (calderas, termos, calentadores...). Por lo menos, el primer tramo de 1,5 m cerca de estos equipos, debería realizarse con tubería metálica.

EasyFIT

ACCESORIOS

SISTEMA DE ANILLO DE EXPANSIÓN PARA TUBERÍA DE POLIETILENO RETICULADO

ANILLO PLÁSTICO AZUL
Ø 16-32



CÓDIGO	Ø (mm)
1551516905	16
1551520905	20
1551525905	25
1551532905	32

ANILLO PLÁSTICO ROJO
Ø 16-32



CÓDIGO	Ø (mm)
1551516900	16
1551520900	20
1551525900	25
1551532900	32

ANILLO PLÁSTICO BLANCO
Ø 16-32



CÓDIGO	Ø (mm)
1551516910	16
1551520910	20
1551525910	25
1551532910	32

RACOR FIJO HEMBRA
Ø 16-32



CÓDIGO	Ø (mm)
1551591012	16 x ½"
1551591022	20 x ½"
1551591023	20 x ¾"
1551591033	25 x ¾"
1551591034	25 x 1"
1551591044	32 x 1"

**RACOR FIJO
MACHO**
Ø 16-32



CÓDIGO	Ø (mm)
1551591112	16 x ½"
1551591122	20 x ½"
1551591123	20 x ¾"
1551591133	25 x ¾"
1551591134	25 x 1"
1551591144	32 x 1"

RACOR MÓVIL
Ø 16-32



CÓDIGO	Ø (mm)
1551591212	16 x ½"
1551591213	16 x ¾"
1551591222	20 x ½"
1551591223	20 x ¾"
1551591233	25 x ¾"
1551591234	25 x 1"
1551591244	32 x 1"

RACOR ADAPTADOR
Cobre
Ø 16-20



CÓDIGO	Ø (mm)
1551591510	16 x 15
1551591522	20 x 18

**MANGUITO
UNIÓN**
Ø 16-32



CÓDIGO	Ø (mm)
1551516270	16
1551520270	20
1551525270	25
1551532270	32

**MANGUITO UNIÓN
PPSU**
Ø 16-32



CÓDIGO	Ø (mm)
1551516770	16
1551520770	20
1551525770	25
1551532770	32

MANGUITO REDUCIDO
Ø 20-32



CÓDIGO	Ø (mm)
1551597201	20 x 16
1551597252	25 x 20
1551597323	32 x 25

MANGUITO REDUCIDO PPSU
Ø 16-32



CÓDIGO	Ø (mm)
1551597501	20 x 16
1551597552	25 x 20
1551597623	32 x 25

LLAVE ESFERA
Ø 16-32



CÓDIGO	Ø (mm)
1551516800	16
1551520800	20
1551525800	25
1551532800	32

LLAVE ESFERA ACODADA
Ø 20-25



CÓDIGO	Ø (mm)
1551520802	20
1551525802	25

ALARGADERA PARA LLAVE
8 mm



CÓDIGO	DESCRIPCIÓN
1551099175	Alargadera llaves de empotrar 8 mm

KIT PROLONGADOR PARA MANDOS DE LLAVES
8 mm



CÓDIGO	DESCRIPCIÓN
1551099180	Kit prolongador llave de empotrar 8 mm

**MANDOS
VÁLVULAS**
POMO,
MANDO OCULTO
Y PALANCA



1551099150



1551099160



1551099190



1551099170



2050090580

CÓDIGO	DESCRIPCIÓN
1551099150	Mando pomo y plafón para llave empotrar 8 mm
1551099160	Mando oculto y plafón para llave empotrar 8 mm
1551099170	Mando palanca y plafón para llave empotrar 8 mm
1551099190	Mando pomo y plafón para llave empotrar 8 mm
2050090580	Mando palanca y plafón para llave empotrar 8 mm color negro

**VÁLVULA ESFERA
PALANCA**
Ø 16-32



CÓDIGO	Ø (mm)
1551516808	16
1551520808	20
1551525808	25
1551532808	32

CODO 90°
Ø 16-32



CÓDIGO	Ø (mm)
1551516090	16
1551520090	20
1551525090	25
1551532090	32

CODO 90° PPSU
Ø 16-32



CÓDIGO	Ø (mm)
1551516590	16
1551520590	20
1551525590	25
1551532590	32

**CODO 90°
ROSCA HEMBRA**
Ø 16-32



CÓDIGO	Ø (mm)
1551590012	16 x 1/2"
1551590022	20 x 1/2"
1551590023	20 x 3/4"
1551590033	25 x 3/4"
1551590044	32 x 1"

**CODO 90°
ROSCA MACHO**
Ø 16-32



CÓDIGO	Ø (mm)
1551590212	16 x 1/2"
1551590222	20 x 1/2"
1551590233	25 x 3/4"
1551590244	32 x 1"

**CODO TUERCA
MÓVIL**
Ø 16-25



CÓDIGO	Ø (mm)
1551590412	16 x 1/2"
1551590422	20 x 1/2"
1551590423	20 x 3/4"
1551590433	25 x 3/4"

**CODO BASE
FIJACIÓN**
Ø 16-25



CÓDIGO	Ø (mm)
1551590512	16 x 1/2"
1551590522	20 x 1/2"
1551590533	25 x 3/4"

**CODO BASE
FIJACIÓN LARGO**
Ø 16-20



CÓDIGO	Ø (mm)
1551590612	16 x 1/2"
1551590622	20 x 1/2"



**PS PLACA PLÁSTICO
FIJACIÓN PLADUR***



**PS CARRIL PLACA PLÁSTICO
FIJACIÓN PLADUR***
60 cm



Compatible con los **codos base fijación y distribuidores de cocina con placa** de todos los sistemas de PRESSMAN: Multipress, EasyFit, PowerFit, Retipress y PushFit.



CÓDIGO	Longitud (mm)
1551099185	160

Para instalación de codos base fijación y colectores de cocina en placa de yeso laminado.

CÓDIGO	Espesor (mm)	Longitud (mm)
1551099186	20,2	412
1551099187	20,2	612

Para instalación de codos base fijación y colectores de cocina en placa de yeso laminado.

**DISTRIBUIDOR
DE COCINA
3 salidas
Ø 20**



CÓDIGO	Ø (mm)
1551599000	20 x ½"

**DISTRIBUIDOR
4 salidas
Ø 20-25**



CÓDIGO	Ø (mm)
1551599003	20 a 20-16-16-16
1551599004	25 a 20-16-16-16

CRUZ REDUCIDA
Ø 20-25



CÓDIGO	Ø (mm)
1551520320	20-20-16-16
1551525320	25-20-16-16
1551525321	25-20-20-20

TE IGUAL
Ø 16-32



CÓDIGO	Ø (mm)
1551516130	16
1551520130	20
1551525130	25
1551532130	32

TE IGUAL PPSU
Ø 16-32



CÓDIGO	Ø (mm)
1551516630	16
1551520630	20
1551525630	25
1551532630	32

TE REDUCIDA
Ø 20-32



CÓDIGO	Ø (mm)
1551595211	20 x 16 x 16
1551595212	20 x 16 x 20
1551595221	20 x 20 x 16
1551595232	20 x 25 x 20
1551595312	25 x 16 x 20
1551595313	25 x 16 x 25
1551595322	25 x 20 x 20
1551595323	25 x 20 x 25
1551595332	25 x 25 x 20
1551595433	32 x 25 x 25
1551595434	32 x 25 x 32



TE REDUCIDA PPSU
Ø 16-25



CÓDIGO	Ø (mm)
1551595511	20 x 16 x 16
1551595512	20 x 16 x 20
1551595521	20 x 20 x 16
1551595613	25 x 16 x 25
1551595622	25 x 20 x 20
1551595623	25 x 20 x 25
1551595632	25 x 25 x 20

TE ROSCA HEMBRA
Ø 16-32



CÓDIGO	Ø (mm)
1551596012	16 x ½" x 16
1551596022	20 x ½" x 20
1551596023	25 x ¾" x 25
1551596034	32 x 1" x 32

Easy FIT HERRAMIENTAS

MANEJO SENCILLO Y ÁGIL QUE
FACILITA EL PROCESO DE MONTAJE



Expandidor eléctrico

Herramienta eléctrica compacta manejable para la expansión rápida y sencilla de tubos para el sistema EasyFIT de Pressman



CARACTERÍSTICAS:

- **Cabezal rotativo automático** para una expansión controlada y uniforme.
- Apta para **trabajar con una sola mano**.
- **Sistema electrónico** que protege la máquina y la batería contra sobrecargas.
- **Gatillo de gran tamaño** para una gran variedad de posiciones de agarre.
- **Luz LED** que proporciona mayor visibilidad.
- **Ideal para trabajar en espacios reducidos**.

SE DISTRIBUYE EN MALETÍN QUE INCLUYE:

2 baterías 18 V, cargador y cabezales de expansión de Ø 16-20-25 mm.

EXPANDIDOR ELÉCTRICO DEWALT con cabezales incluidos Ø 16-25 mm



CÓDIGO	Ø (mm)
2504030805	16-20-25

CABEZALES EasyFIT para expansión mediante herramienta eléctrica

Ø 16-32 mm



CÓDIGO	Ø (mm)
2504030870	16 x 1,8
2504030871	20 x 1,9
2504030872	25 x 2,3
2504030873	32 x 2,9

CARACTERÍSTICAS TÉCNICAS	Medidas
Capacidad de batería (Ah)	2Ah
Cargador suministrado	1 hora
Equipamiento estándar	Grasa
Incluye cabezales	16 / 20 / 25 mm
Longitud de carrera (mm)	14
Máx. diámetro de tubería de 6 bares (mm)	"32 x 2.9"
Nivel de potencia acústica (dB(A))	73 dB
Nivel de potencia acústica con incertidumbre (dB(A))	3
Nivel de presión acústica (dB(A))	60
Nivel de vibración (m/s ²)	< 2.5
Nº de baterías suministradas	2
Peso con batería (kg)	2 Kg
Tipo de batería	Li-ion
Velocidad (spm)	60
Voltaje (V)	18

**MALETÍN CON EXPANDIDOR
MANUAL EasyFIT**
Ø 16-25 mm



CABEZALES EasyFIT
para expansión mediante
herramienta manual
Ø 16-32 mm



CÓDIGO	CABEZALES INCLUIDOS
2504030122	16-20-25

CÓDIGO	Ø (mm)
2504030147	20

TIJERA CORTATUBOS
Ø 26-63



2500010526

2500010528





2500010542

2500010563

CÓDIGO	 BULTMEIER	DESCRIPCIÓN
2500010526		Tijera cortatubos plástico y multicapa 26 mm
2500010528		Tijera cortatubos tubos PEX 28 mm
2500010542		Tijera cortatubos plástico y multicapa 42 mm
2500010563		Tijera cortatubos plástico y multicapa 63 mm

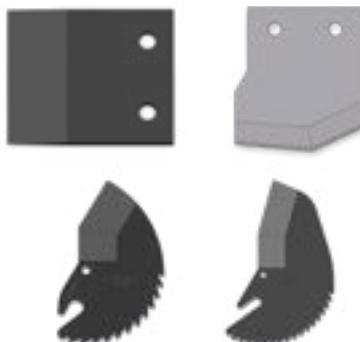
**CUCHILLA RECAMBIO
PARA TIJERA
CORTATUBOS**
Ø 26-63



CÓDIGO	 BULTMEIER	DESCRIPCIÓN
2500080526		Cuchilla para tijera cortatubos 26 mm
2500080528		Cuchilla para tijera cortatubos 28 mm
2500080542		Cuchilla para tijera cortatubos 42 mm
2500080563		Cuchilla para tijera cortatubos 63 mm



TIJERAS VIRAX
Ø 16-40



CÓDIGO

DESCRIPCIÓN

2500010110

Tijera plástico 40 mm PC40

PLACA FIJACIÓN
Grande y pequeña



CÓDIGO

DESCRIPCIÓN

1558010000

Placa fijación grande

1558010010

Placa fijación pequeña





MultiPRESS

SISTEMA PRESSFITTING PARA TUBERÍA MULTICAPA

Todas las ventajas de un sistema de unión prensada con casquillos de acero inoxidable adaptado a instalaciones con tubería multicapa



COMPATIBLE
MULTICAPA



LATÓN CW617N
BAJO CONTENIDO
PLOMO, ESTAÑO
Y PPSU



UNIÓN
SEGURA
Y PRECISA



COMPATIBLE
CUALQUIER
HERRAMIENTA
PRENSADO



COMPATIBLE
MORDAZAS
RF Y U



MultiPRESS

SISTEMA PRESSFITTING
PARA TUBERÍA MULTICAPA



LATÓN CW617N
BAJO CONTENIDO
PLOMO, ESTAÑO
Y PPSU

Sistema ágil y rápido sin prescindir de la máxima seguridad y fiabilidad en instalaciones con tubo multicapa

RAPIDEZ DE INSTALACIÓN

Ágil prensado del casquillo sobre el accesorio con gran seguridad en el proceso.

MATERIALES DE ALTA CALIDAD

Accesorio fabricado en latón y PPSU de excelente calidad y casquillos en acero inoxidable, garantía de mecanización óptima.



MultiPRESS

SISTEMA PRESSFITTING
PARA TUBERÍA MULTICAPA



Mecanización diseñada para optimizar el funcionamiento de las instalaciones con tubería multicapa

SEGURO

El accesorio porta una doble junta tórica de extrema calidad lo que refuerza la correcta estanqueidad durante la vida útil de la instalación para cualquier clase de servicio.

COMPACTO

Los casquillos de acero inoxidable, compactos y sin soldaduras, reafirman su fiabilidad al ser comprimidos de forma precisa sobre el tubo multicapa.

RESISTENTE

Anillo electrolítico que además de asegurar la correcta conexión del tubo evita el contacto del accesorio con el mismo, funcionando como elemento anti corrosión.

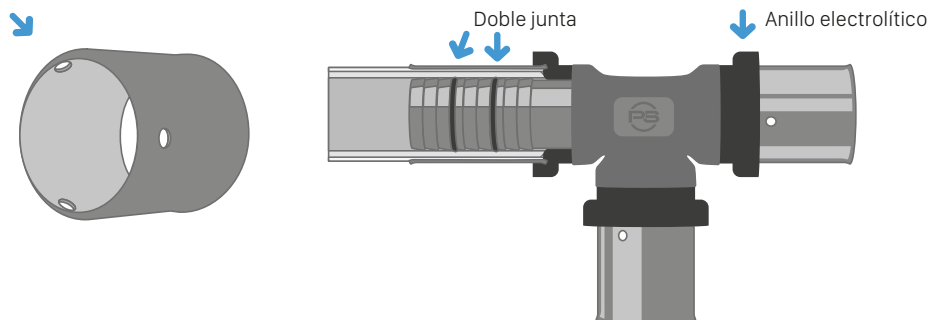



ESPECIFICACIONES TÉCNICAS

NORMATIVA DE FABRICACIÓN

UNE-EN ISO 21003

Sistemas de canalización en materiales plásticos para instalaciones de agua caliente y fría, con tubería multicapa.



CARACTERÍSTICAS TÉCNICAS DEL SISTEMA

Cuerpo y anillo
Latón
CW617N
BAJO
CONTENIDO
PLOMO
Y ESTAÑO
PPSU
Anillo en
acero inox

Temperatura
máxima
Picos 110 °C

Temperatura
mínima
-10 °C

Presión máxima
a 90 °C
8 bar

Presión máxima
a 23 °C
30 bar

Diámetros
disponibles (mm)

Ø16 Ø18 Ø20 Ø25 Ø32
Ø40 Ø50 Ø63



MultiPRESS

UN SENCILLO MONTAJE

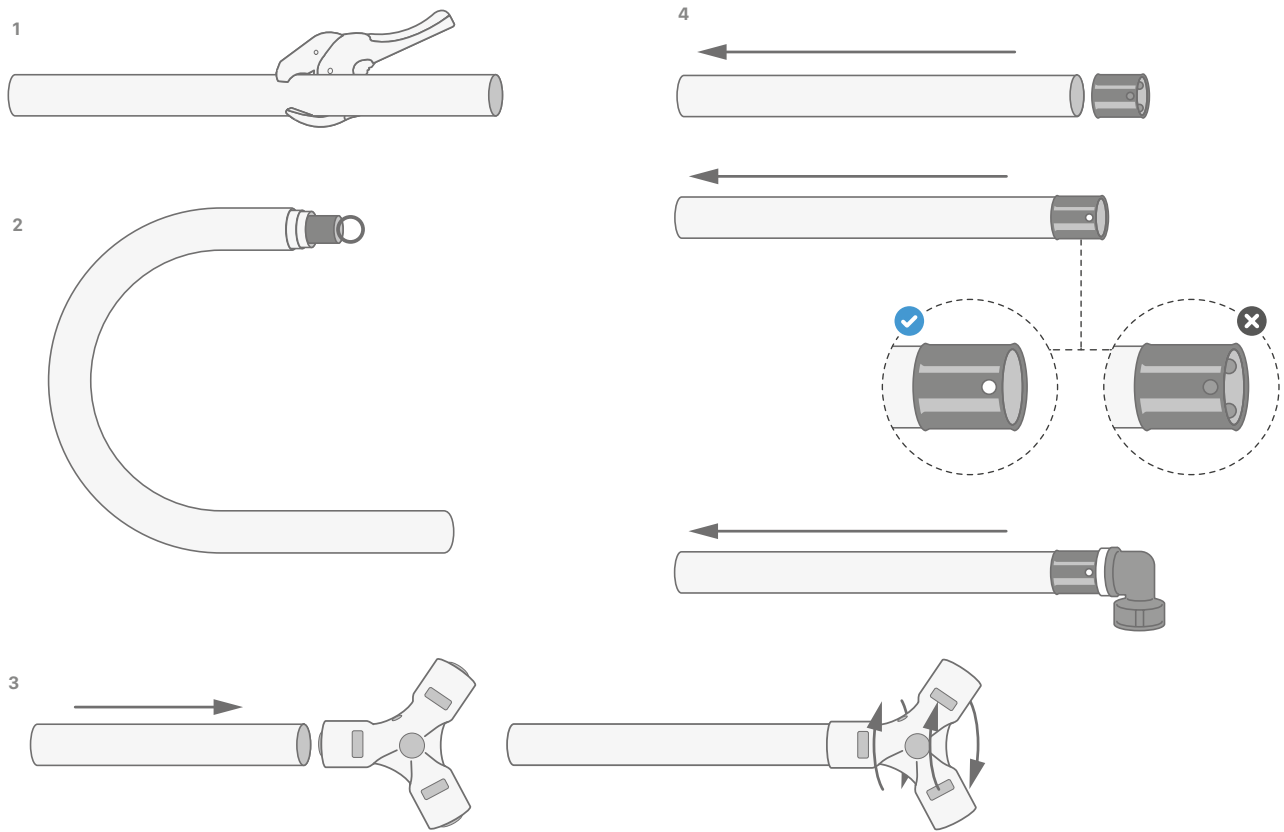

PROCESO DE MONTAJE

1

Corte del tubo

Cortar el tubo empleando una herramienta que garantice un corte limpio y preciso. El corte deberá ser perpendicular al eje de la tubería.

2

Doblado para curvas muy cerradas

Es aconsejable el uso de un muelle interno o externo para lograr curvas muy cerradas en el tubo.

3

Calibrar/Escariar

Es obligatorio utilizar un calibrador-escariador en el interior del tubo, girando hasta conseguir un escariado completo del borde interior. Esta operación evita el desplazamiento y daño de las juntas tóricas del accesorio.

Muy importante:

Un buen escariado es fundamental para eliminar el riesgo de fugas producidas por el desplazamiento y dañado en las juntas tóricas.

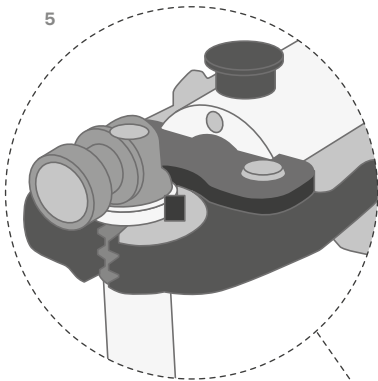
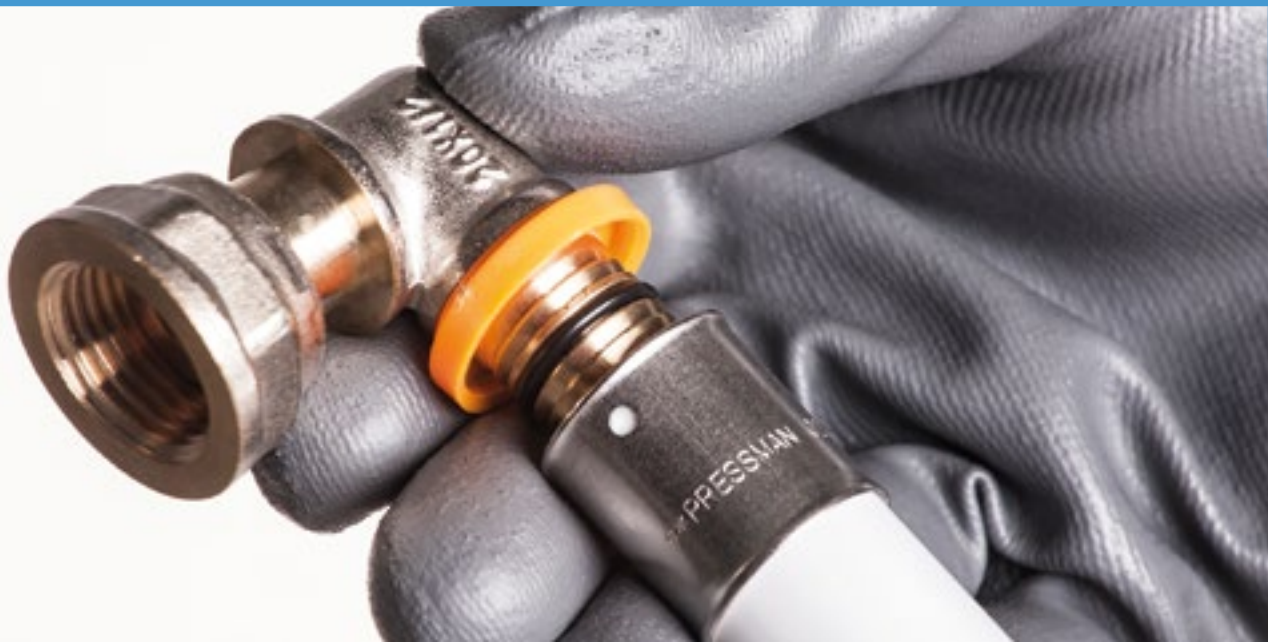

Prensado de accesorio sobre casquillos rápido y seguro

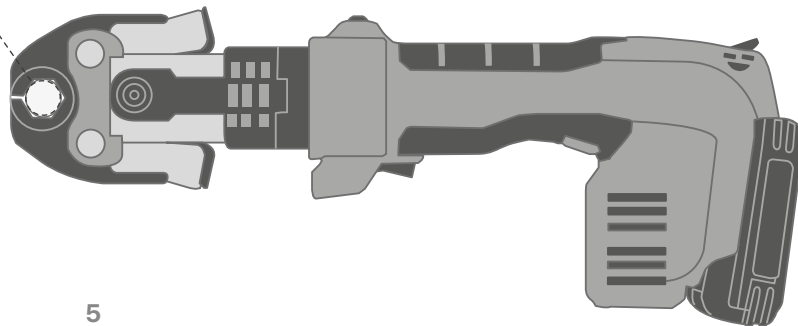

4 Inserción y comprobación de la correcta colocación del tubo

Insertar el tubo entre el casquillo de acero inoxidable y el accesorio, hasta que el extremo del tubo contacte con el anillo electrolítico. Confirmar la correcta inserción del tubo a través de los orificios del casquillo.

5 Prensado con la herramienta

Una vez que la posición del tubo es correcta, se procede al prensado con la herramienta y la mordaza tipo RF o U correspondiente al diámetro de tubería que se está trabajando.

Para un correcto prensado se colocará la mordaza sobre el casquillo de acero inoxidable, lo más cerca posible del anillo electrolítico, y sólo entonces se efectuará el prensado.

PRUEBA DE PRESIÓN

De conformidad con las reglamentaciones en vigor se debe realizar una prueba de presión de las instalaciones antes de proceder a su cubrimiento y puesta en marcha.



ADVERTENCIA: No se recomienda la instalación de tubería plástica a la entrada y salida de generadores de calor (calderas, termos, calentadores...). Por lo menos, el primer tramo de 1,5 m cerca de estos equipos, debería realizarse con tubería metálica.

MultiPRESS ACCESORIOS

SISTEMA PRESSFITTING
PARA TUBERÍA MULTICAPA

CASQUILLO
Ø 16-32



CÓDIGO	Ø (mm)
1601016900	16
1601018900	18
1601020900	20
1601025900	25
1601032900	32

RACOR FIJO
HEMBRA
Ø 16-63



CÓDIGO	Ø (mm)
1601091002	16 x ½"
1601091012	18 x ½"
1601091013	18 x ¾"
1601091022	20 x ½"
1601091023	20 x ¾"
1601091033	25 x ¾"
1601091034	25 x 1"
1601091044	32 x 1"
1601091045	32 x 1 ¼"
1601591056	40 x ¼"
1601591066	50 x 1 ¼"
1601591077	63 x 2"

RACOR FIJO
MACHO
Ø 16-63



CÓDIGO	Ø (mm)
1601091102	16 x 1/2"
1601091103	16 x 3/4"
1601091112	18 x 1/2"
1601091113	18 x 3/4"
1601091122	20 x 1/2"
1601091123	20 x 3/4"
1601091133	25 x 3/4"
1601091134	25 x 1"
1601091144	32 x 1"
1601091145	32 x 1 1/4"
1601591155	40 x 1 1/2"
1601591166	50 x 1 1/2"
1601591167	63 x 2"

RACOR MÓVIL
Ø 16-63



CÓDIGO	Ø (mm)
1601091202	16 x 1/2"
1601091203	16 x 3/4"
1601091212	18 x 1/2"
1601091213	18 x 3/4"
1601091222	20 x 1/2"
1601091223	20 x 3/4"
1601091233	25 x 3/4"
1601091234	25 x 1"
1601091244	32 x 1"
1601091245	32 x 1 1/4"
1601540010	40 x 1 1/4"
1601550010	50 x 1 1/2"
1601563010	63 x 2"

PS RACOR MOVIL
MULTICAPA LATÓN
Ø 40, 50 y 63



CÓDIGO	Ø (mm)
1601591256	40X4,0-11/2

**RACOR ADAPTADOR
COBRE**
Ø 16-20



CÓDIGO	Ø (mm)
1601091510	15 x 16
1601091512	15 x 20

MANGUITO UNIÓN
Ø 16-63



CÓDIGO	Ø (mm)
1601016270	16
1601018270	18
1601020270	20
1601025270	25
1601032270	32
1601540270	40
1601550270	50
1601563270	63

**N MANGUITO
UNIÓN PPSU**
Ø 16-32



CÓDIGO	Ø (mm)
1601216270	16
1601220270	20
1601225270	25
1601232270	32

**MANGUITO
REDUCIDO**
Ø 16-63



CÓDIGO	Ø (mm)
1601097010	16 x 18
1601097020	16 x 20
1601097030	16 x 25
1601097021	18 x 20
1601097031	18 x 25
1601097032	20 x 25
1601097042	20 x 32
1601097043	25 x 32
1601597053	40 x 25
1601597054	40 x 32
1601597058	50 x 32
1601597059	50 x 40
1601597064	63 x 40
1601597990	63 x 50



MANGUITO REDUCIDO PPSU
Ø 16-25



CÓDIGO	Ø (mm)
1601297002	20 X 16
1601297032	20 x 25
1601297034	32 X 25

LLAVE ESFERA
Ø 16-32



CÓDIGO	Ø (mm)
1601016803	16
1601020803	20
1601025803	25
1601032803	32

LLAVE ESFERA ACODADA
Ø 20-25



CÓDIGO	Ø (mm)
1601020812	20
1601025812	25

ALARGADERA PARA LLAVE
8 mm



CÓDIGO	DESCRIPCIÓN
1551099175	Alargadera llaves de empotrar 8 mm

KIT PROLONGADOR PARA MANDOS DE LLAVES
8 mm



CÓDIGO	DESCRIPCIÓN
1551099180	Kit prolongador llave de empotrar 8 mm

**MANDOS
VÁLVULAS
POMO,
MANDO OCULTO
Y PALANCA**



1551099150



1551099160



1551099190



1551099170



2050090580

CÓDIGO	DESCRIPCIÓN
1551099150	Mando pomo y plafón para llave empotrar 8 mm
1551099160	Mando oculto y plafón para llave empotrar 8 mm
1551099170	Mando palanca y plafón para llave empotrar 8 mm
1551099190	Mando pomo y plafón para llave empotrar 8 mm
2050090580	Mando palanca y plafón para llave empotrar 8 mm color negro

**VÁLVULA ESFERA
PALANCA
Ø 16-32**



CÓDIGO	Ø (mm)
1601016808	16
1601018808	18
1601020808	20
1601025808	25
1601032808	32

**CODO 90°
Ø 16-63**



CÓDIGO	Ø (mm)
1601016090	16
1601018090	18
1601020090	20
1601025090	25
1601032090	32
1601540090	40
1601550090	50
1601563090	63



**CODO 90°
IGUAL PPSU**
Ø 16-32



CÓDIGO	Ø (mm)
1601216090	16
1601220090	20
1601225090	25
1601232090	32

**CODO 90°
MACHO**
Ø 16-32



CÓDIGO	Ø (mm)
1601090102	16 x ½"
1601090112	18 x ½"
1601090113	18 x ¾"
1601090122	20 x ½"
1601090123	20 x ¾"
1601090133	25 x ¾"
1601090144	32 x ¾"

**CODO 90°
HEMBRA**
Ø 16-50



CÓDIGO	Ø (mm)
1601090002	16 x ½"
1601090012	18 x ½"
1601090013	18 x ¾"
1601090022	20 x ½"
1601090023	20 x ¾"
1601090033	25 x ¾"
1601090044	32 x 1"
1601590057	40 x 1 ¼"
1601590066	50 x 1 ½"

**CODO 90°
TUERCA MÓVIL**
Ø 16-25



CÓDIGO	Ø (mm)
1601090302	16 x ½"
1601090322	20 x ½"
1601090323	20 x ¾"
1601090333	25 x ¾"

**CODO 90°
BASE FIJACIÓN**
Ø 16-25



CÓDIGO	Ø (mm)
1601090202	16 x ½"
1601090212	18 x ½"
1601090222	20 x ½"
1601090223	20 x ¾"
1601090233	25 x ¾"

**CODO 90° LARGO
BASE FIJACIÓN**
Ø 16-20



CÓDIGO	Ø (mm)
1601090502	16 x ½"
1601090522	20 x ½"



**PS PLACA PLÁSTICO
FIJACIÓN PLADUR***



**PS CARRIL PLACA PLÁSTICO
FIJACIÓN PLADUR***
60 cm



Compatible con los **codos base fijación y distribuidores de cocina con placa** de todos los sistemas de PRESSMAN: Multipress, EasyFit, PowerFit, Retipress y PushFit.



CÓDIGO	Longitud (mm)
1551099185	160

Para instalación de codos base fijación y colectores de cocina en placa de yeso laminado.

CÓDIGO	Espesor (mm)	Longitud (mm)
1551099186	20,2	412
1551099187	20,2	612

Para instalación de codos base fijación y colectores de cocina en placa de yeso laminado.

DISTRIBUIDOR DE COCINA

3 salidas ½
Ø 20



CÓDIGO

Ø (mm)

1601099000

20 (3 salidas ½")

DISTRIBUIDOR

4 salidas
Ø 20-25 a Ø 16



CÓDIGO

Ø (mm)

1601099003

20 a 20-16-16-16

1601099004

25 a 20-16-16-16

DISTRIBUIDOR

3 salidas
Ø 25 a Ø 20, 16, 16



CÓDIGO

Ø (mm)

1601099001

20 a 20-16-16

1601099002

25 a 20-16-16

TE IGUAL

Ø 16-63



CÓDIGO

Ø (mm)

1601016130

16

1601018130

18

1601020130

20

1601025130

25

1601032130

32

1601540130

40

1601550130

50

1601563130

63



TE IGUAL
PPSU
Ø 16-32



CÓDIGO	Ø (mm)
1601216130	16
1601220130	20
1601225130	25
1601232130	32

TE HEMBRA
Ø 16-63



CÓDIGO	Ø (mm)
1601096002	16 x ½"
1601096012	18 x ½"
1601096022	20 x ½"
1601096023	20 x ¾"
1601096032	25 x ½"
1601096033	25 x ¾"
1601096043	32 x ¾"
1601096044	32 x 1"
1601596990	40 x 1"
1601596991	50 x 1 ¼"
1601596992	63 x 1 ½"



TE REDUCIDA
PPSU
Ø 16-25



CÓDIGO	Ø (mm)
1601295200	20 x 16 x 16
1601295202	20 x 16 x 20
1601295220	20 x 20 x 16
1601295303	25 x 16 x 25
1601295322	25 x 20 x 20
1601295323	25 x 20 x 25

TE REDUCIDA
Ø 16-50



CÓDIGO Ø (mm)

1601095020	16 x 20 x 16
1601095100	18 x 16 x 16
1601095101	18 x 16 x 18
1601095110	18 x 18 x 16
1601095131	18 x 25 x 18
1601095200	20 x 16 x 16
1601095202	20 x 16 x 20
1601095211	20 x 18 x 18
1601095212	20 x 18 x 20
1601095220	20 x 20 x 16
1601095232	20 x 25 x 20
1601095300	25 x 16 x 16
1601095302	25 x 16 x 20
1601095303	25 x 16 x 25
1601095311	25 x 18 x 18
1601095313	25 x 18 x 25
1601095322	25 x 20 x 20
1601095323	25 x 20 x 25
1601095332	25 x 25 x 20
1601095404	32 x 16 x 32
1601095424	32 x 20 x 32
1601095433	32 x 25 x 25
1601095434	32 x 25 x 32
1601595535	40 x 25 x 40
1601595545	40 x 32 x 40
1601595656	50 x 40 x 50

PS TE REDUCIDA
MULTICAPA LATÓN
Ø 40, 50 y 63



CÓDIGO Ø (mm)

1601595525	40 X 4,0 - 20 X 2,0 - 40 X 4,0
1601595544	40 X 4,0 - 32 X 3,0 - 32 X 3,0
1601595636	50 X 4,5 - 25 X 2,5 - 50 X 4,5

MultiPRESS HERRAMIENTAS

SISTEMA COMPATIBLE CON LAS MEJORES MARCAS
DE HERRAMIENTA DE PENSADO



MÁQUINAS DE PRENSAR RIDGID
Ø 16-32



MORDAZAS



CÓDIGO	DESCRIPCIÓN
2501000330	RP 240*
2501000335	Lanza RP 241*

* Incluyen 3 mordazas RFs 16-20-25 y 2 baterías.

MORDAZAS TIPO RFS

CÓDIGO	Ø (mm)
2501030315	16 mm
2501030316	18 mm
2501030317	20 mm
2501030318	25 mm
2501030319	32 mm

MÁQUINAS DE PRENSAR VIRAX
Ø 16-25



MORDAZAS



CÓDIGO	DESCRIPCIÓN
2501010197	VIPER M21*

* Incluyen Mordaza universal Tipo RF Ø 16-20-25, cargador y 2 baterías.

INSERCIONES PARA MORDAZA UNIVERSAL RF VIRAX

CÓDIGO	Ø (mm)
2501030145	16 mm
2501030147	20 mm
2501030148	25 mm
2501030149	32 mm

MÁQUINAS DE PRENSAR ROTHEMBERGER
Ø 16-32



MORDAZAS



CÓDIGO	DESCRIPCIÓN
2501000016	ROMAX TT*
2501000031	ROMAX AC-ECO

* Moldura universal + inserciones Intercambiables tipo RF 16-20-25-32 + batería de litio + cargador.

INSERCIONES PARA MORDAZA UNIVERSAL RF ROTHEMBERGER

CÓDIGO	Ø (mm)
2501030045	16 mm
2501030046	18 mm
2501030047	20 mm
2501030048	25 mm
2501030049	32 mm

**MÁQUINAS DE
PRENSAR REMS**
Ø 16-32



MORDAZAS



CÓDIGO	DESCRIPCIÓN
2501000202	Power Press ACC basic pack*

* Sin mordazas.

MORDAZAS TIPO RFz REMS

CÓDIGO	Ø (mm)
2501030226	16 mm
2501030227	20 mm (ACz)
2501030228	25 mm
2501030229	32 mm

**MÁQUINA DE
PRENSAR REMS
MINI PRESS ACC**
Ø 16-32



MORDAZAS



CÓDIGO	DESCRIPCIÓN
2501000290	Mini-Press 22 SUPERAK -LION*
2501000291	Mini-Press 22 ACC

* Incluye 3 mordazas Mini RFz 16-20-25.

MORDAZAS TIPO MINI RFz REMS

CÓDIGO	Ø (mm)
2501030220	16 mm
2501030222	20 mm (ACz)
2501030223	25 mm
2501030224	32 mm

TIJERAS VIRAX
Ø 16-40



CÓDIGO	DESCRIPCIÓN
2500010110	Tijera plástico 40 mm PC40

TIJERA CORTATUBOS

Ø 26-63



2500010526

2500010528



2500010542

2500010563

CÓDIGO	 BULTMEIER	DESCRIPCIÓN
2500010526		Tijera cortatubos plástico y multicapa 26 mm
2500010528		Tijera cortatubos tubos PEX 28 mm
2500010542		Tijera cortatubos plástico y multicapa 42 mm
2500010563		Tijera cortatubos plástico y multicapa 63 mm

CUCHILLA RECAMBIO

PARA TIJERA

CORTATUBOS

Ø 26-63

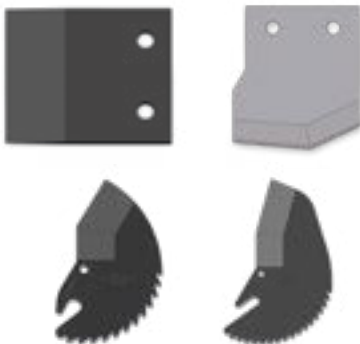

CÓDIGO	 BULTMEIER	DESCRIPCIÓN
2500080526		Cuchilla para tijera cortatubos 26 mm
2500080528		Cuchilla para tijera cortatubos 28 mm
2500080542		Cuchilla para tijera cortatubos 42 mm
2500080563		Cuchilla para tijera cortatubos 63 mm

MUELLE CURVA TUBOS

Ø 16-20-25-32



CÓDIGO	Ø (mm)
1558020016	16
1558020018	18
1558020020	20
1558020025	25
1558020032	32

PLACA FIJACIÓN
Grande y pequeña



CÓDIGO	DESCRIPCIÓN
1558010000	Placa fijación grande
1558010010	Placa fijación pequeña

**BISELADOR
MULTIDIÁMETRO**
Ø 16-20-25



CÓDIGO	DESCRIPCIÓN
1621099800	Biselador 3 diámetros*

* 3 diámetros de tubería en una sola herramienta. Identificación clara y visible del diámetro de la tubería en la herramienta. Mango ergonómico.

BISELADOR MULTIDIÁMETRO
Ø 16-20-25-32



CÓDIGO	DESCRIPCIÓN
2504000010	Biselador 4 diámetros

**BISELADOR
INTERNO-EXTERNO**
Ø 16-32



CÓDIGO	DESCRIPCIÓN
2504000017	Biselador 16 mm*
2504000019	Biselador 18 mm*
2504000021	Biselador 20 mm*
2504000023	Biselador 25 mm*
2504000025	Biselador 32 mm*

* Uso manual o con herramienta eléctrica (hasta 500 r.p.m). Manguito protector de plástico.

**BISELADOR
INTERNO-EXTERNO**
Ø 40-63



CÓDIGO	DESCRIPCIÓN
2504000027	Biselador 40 mm*
2504000029	Biselador 50 mm*
2504000031	Biselador 63 mm*

* Uso manual o con herramienta eléctrica (hasta 500 r.p.m).

**MANGO
BISELADOR**



CÓDIGO	DESCRIPCIÓN
2504000050	Mango biselador

Compatible con biseladores:
2504000017 / 2504000019 / 2504000021 / 2504000023 /
2504000025

**MANGO PALANCA
ROTATORIA BISELADOR**



CÓDIGO	DESCRIPCIÓN
2504000055	Mango palanca biselador

Compatible con biseladores:
2504000017 / 2504000019 / 2504000021 / 2504000023 /
2504000025 / 2504000027 / 2504000029 / 2504000031

KITS MANGO Y BISELADOR
Ø 16-25, 16-32, 32



CÓDIGO	DESCRIPCIÓN
2504000000	Conjunto Biselador 16-25
2504000050	Mango biselador
2504000017	Biselador interno-externo 16 mm
2504000021	Biselador interno-externo 20 mm
2504000023	Biselador interno-externo 25 mm
2504000001	Conjunto Biselador 16-32
2504000050	Mango biselador
2504000017	Biselador interno-externo 16 mm
2504000021	Biselador interno-externo 20 mm
2504000023	Biselador interno-externo 25 mm
2504000025	Biselador interno-externo 32 mm
2504000990	Conjunto Biselador 32
2504000050	Mango biselador
2504000025	Biselador interno-externo 32 mm





Push FIT

SISTEMAS DE UNIÓN RÁPIDA SIN HERRAMIENTA

Un sistema para profesionales en instalaciones de fontanería y calefacción. Para uso en obra nueva o reforma, ofreciendo seguridad y rapidez en las uniones.



SIN HERRAMIENTAS



INDICADOR CONEXIÓN SEGURA



COMPATIBLE PEX Y MULTICAPA



SISTEMA PATENTADO



PushFIT

SISTEMAS DE UNIÓN RÁPIDA
SIN HERRAMIENTA



Un sistema universal compatible
con tuberías PEX y multicapa

AHORRO DE TIEMPO

El sistema PushFIT se instala manualmente de forma segura y sencilla, ahorrando hasta un 70% del tiempo de instalación.

UNIVERSAL

Compatible con tubería PEX y multicapa.

MÍNIMO VOLUMEN

Accesorios diseñados con el mínimo volumen posible, lo que nos permite empotrar la instalación tanto en tabiquerías tradicionales (ladrillo) como modernas (pladur o materiales sintéticos).

DURABILIDAD

Sistema fabricado para una vida útil de al menos 50 años para temperaturas de trabajo de 95°C con una presión máxima de 10 bar.



ADVERTENCIA: No es compatible con tuberías PEX EVOH



PushFIT

SISTEMAS DE UNIÓN RÁPIDA
SIN HERRAMIENTA



Un sistema higiénico y silencioso, que minimiza los ruidos producidos por la circulación del agua por la instalación

SIN RUIDOS

El sistema evita los ruidos producidos en la instalación debido a su bajo coeficiente de rugosidad y a su flexibilidad, amortiguando entre 2 o 3 veces los golpes de ariete.

HIGIÉNICO

Todos los componentes del sistema están fabricados con materiales homologados para el transporte de agua potable, no aportando olor, sabor ni toxicidad.

COMPORTAMIENTO FRENTE AL FUEGO

Según la norma DIN 4102 el sistema está catalogado como de tipo 1 clase B de elementos normalmente inflamables de la construcción.

LIGEREZA

Facilita su transporte, manipulación e instalación.



ESPECIFICACIONES TÉCNICAS

NORMATIVA DE FABRICACIÓN

UNE-EN ISO 21003

Sistemas de unión de tubería multicapa para instalaciones de agua caliente y agua fría en el interior de edificios.

UNE-EN ISO 15875

Sistemas de unión de tubería PEX para instalaciones de agua caliente y agua fría.

UNE-EN ISO 22391

CARACTERÍSTICAS TÉCNICAS

Cuerpo
PPSU

Anillo interno
EPDM
PERÓXIDO
70

Abrazadera
PPSU

Manguito
PPSU

Anillo bisel
POM

Latón (macho)
CW617N

Latón (hembra)
CW617N

Temperatura
máxima
140 °C

Temperatura
mínima
-40 °C

Presión máxima
a 95 °C
10 BAR

Presión máxima
a 23 °C
100 BAR

Diámetros
disponibles (mm)

Ø16 Ø20 Ø25 Ø32



Push FIT

SISTEMAS FLEXIBLES DE CONEXIÓN SEGURA

- ✓ El indicador verde nos muestra al instante que la unión se ha realizado correctamente.



Sin herramientas, se instala manualmente de forma segura y sencilla

UNA UNIÓN PERFECTA

Diseñado para garantizar una unión perfecta entre el tubo y el accesorio, permite la rápida

ejecución de instalaciones fiables, seguras y de gran durabilidad.



ADVERTENCIA: No se recomienda la instalación de tubería plástica a la entrada y salida de generadores de calor (calderas, termos, calentadores...). Por lo menos el primer tramo de 1,5 m cerca de estos equipos debería realizarse con tubería metálica.

INSTRUCCIONES DE MONTAJE

1
Cortar el tubo perpendicularmente a 90°.
 Es fundamental para realizar un buen biselado.

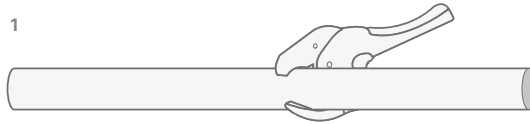

2
Calibrar y biselar el extremo de tubo cortado.
 Comprobar que se ha biselado correctamente el interior y el exterior del tubo.

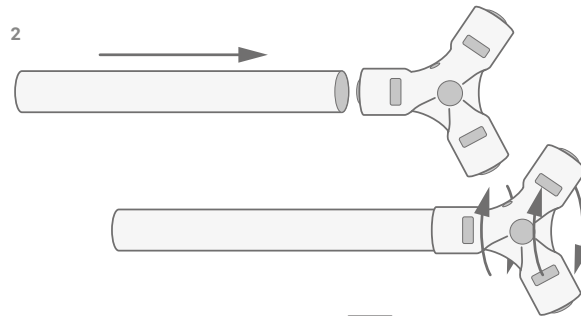

* Es **muy importante** realizar un correcto biselado del tubo y contar con la herramienta adecuada para realizarlo.

3
Introducir el extremo del tubo biselado en el accesorio hasta comprobar visualmente el anillo verde.
 El esfuerzo a realizar es mínimo debido a la incorporación de grasa siliconada en cada accesorio.

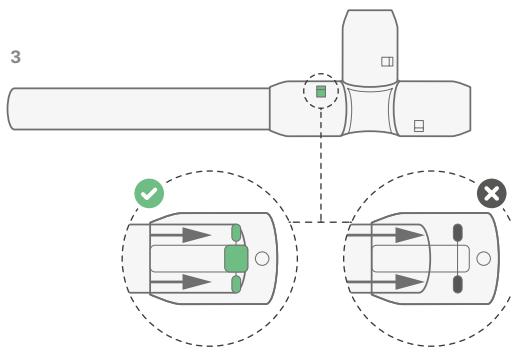

4
 Tras la comprobación visual **es obligatorio realizar una comprobación manual tirando del tubo o accesorio** intentando la desconexión para verificar la correcta unión.



Precaución con el uso de selladores químicos para roscas.

Los selladores anaeróbicos para roscas metálicas causan agrietamientos y roturas por tensión en contacto con los materiales termoplásticos. Independientemente que los hilos de rosca de los accesorios sean metálicos, el contacto indirecto o de forma accidental con las partes plásticas de PPSU pueden ocasionar roturas o agrietamientos.

En los accesorios PushFIT solamente deberá emplearse hilo, cinta de PTFE o estopa.



Push FIT ACCESORIOS

SISTEMAS DE UNIÓN RÁPIDA
SIN HERRAMIENTA

RACOR FIJO HEMBRA
Inserto metálico
Ø 16-25



CÓDIGO	Ø (mm)
1621091002	16 x ½"
1621091022	20 x ½"
1621091023	20 x ¾"
1621091033	25 x ¾"

RACOR FIJO MACHO
Inserto metálico
Ø 16-32



CÓDIGO	Ø (mm)
1621091102	16 x ½"
1621091122	20 x ½"
1621091123	20 x ¾"
1621091133	25 x ¾"
1621091144	32 x 1"

RACOR MÓVIL
Ø 16-32



CÓDIGO	Ø (mm)
1621091202	16 x ½"
1621091222	20 x ½"
1621091223	20 x ¾"
1621091233	25 x ¾"
1621091234	25 x 1"
1621091244	32 x 1"

MANGUITO UNIÓN
Ø 16-32



CÓDIGO	Ø (mm)
1621016270	16
1621020270	20
1621025270	25
1621032270	32

MANGUITO REDUCIDO

Ø 16-32



CÓDIGO	Ø (mm)
1621097020	16 x 20
1621097030	16 x 25
1621097032	20 x 25
1621097043	25 x 32

**VÁLVULA ESFERA
EMPOTRAR**

Ø 16-32



CÓDIGO	Ø (mm)
1621016800	16
1621020800	20
1621025800	25
1621032800	32

CODO IGUAL 90°

Cuerpo de latón

Ø 16-32



CÓDIGO	Ø (mm)
1621016090	16
1621020090	20
1621025090	25
1621032090	32

CODO MACHOInserto
metálico

Ø 16-25



CÓDIGO	Ø (mm)
1621090102	16 x ½"
1621090122	20 x ½"
1621090133	25 x ¾"

CODO HEMBRA

Inserto metálico

Ø 16-25



CÓDIGO	Ø (mm)
1621090002	16 x ½"
1621090022	20 x ½"
1621090023	20 x ¾"
1621090033	25 x ¾"

CODO MÓVIL
Ø 16-25



CÓDIGO	Ø (mm)
1621090302	16 x ½"
1621090323	20 x ¾"
1621090334	25 x 1"

CODO BASE FIJACIÓN
Inserto metálico
Ø 16-20



CÓDIGO	Ø (mm)
1621090202	16 x ½"
1621090222	20 x ½"



Compatible con los **codos base fijación y distribuidores de cocina con placa** de todos los sistemas de PRESSMAN: Multipress, EasyFit, PowerFit, Retipress y PushFit.



PS PLACA PLÁSTICO
FIJACIÓN PLADUR*



CÓDIGO	Longitud (mm)
1551099185	160

Para instalación de codos base fijación y colectores de cocina en placa de yeso laminado.

PS CARRIL PLACA PLÁSTICO
FIJACIÓN PLADUR*
60 cm



CÓDIGO	Espesor (mm)	Longitud (mm)
1551099186	20,2	412
1551099187	20,2	612

Para instalación de codos base fijación y colectores de cocina en placa de yeso laminado.

TE HEMBRA
Inserto metálico
Ø 16-20



CÓDIGO	Ø (mm)
1621096002	16 x ½"
1621096022	20 x ½"

TE MÓVIL
Ø 16-25



CÓDIGO	Ø (mm)
1621096102	16 x ½"
1621096103	16 x ¾"
1621096122	20 x ½"
1621096123	20 x ¾"
1621096132	25 x ½"
1621096133	25 x ¾"
1621096134	25 x 1"

TE IGUAL
Ø 16-32



CÓDIGO	Ø (mm)
1621016130	16
1621020130	20
1621025130	25
1621032130	32

TE REDUCIDA
Ø 16-32



CÓDIGO	Ø (mm)
1621095020	16 x 20 x 16
1621095200	20 x 16 x 16
1621095202	20 x 16 x 20
1621095220	20 x 20 x 16
1621095303	25 x 16 x 25
1621095322	25 x 20 x 20
1621095323	25 x 20 x 25
1621095332	25 x 25 x 20
1621095433	32 x 25 x 25

CARCASA PLANA
Ø 16-20



CÓDIGO	Ø (mm)
1621099020	Adaptador pladur

**ADAPTADOR
FIJO MACHO**
Ø 16-32



CÓDIGO	Ø (mm)
1621099112	16 x ½"
1621099113	16 x ¾"
1621099114	20 x ½"
1621099115	20 x ¾"
1621099116	25 x ¾"
1621099117	25 x 1"
1621099118	32 x 1"

**ADAPTADOR
FIJO HEMBRA**
Ø 16-32



CÓDIGO	Ø (mm)
1621099132	16 x ½"
1621099133	16 x ¾"
1621099134	20 x ½"
1621099135	20 x ¾"
1621099136	25 x ¾"
1621099137	25 x 1"
1621099138	32 x 1"

ADAPTADOR MÓVIL
Ø 16-25



CÓDIGO	Ø (mm)
1621099102	16 x ½"
1621099104	20 x ¾"
1621099106	25 x 1"

**ADAPTADOR
COBRE SOLDAR**
Ø 16-20



CÓDIGO	Ø (mm)
1621099162	16-CU15
1621099164	16-CU18
1621099166	20-CU22

PushFIT HERRAMIENTA

PARA TUBERÍA COMPATIBLE



**BISELADOR
MULTIDIÁMETRO**
Ø 16-20-25



CÓDIGO	DESCRIPCIÓN
1621099800	Biselador 3 diámetros*

* 3 diámetros de tubería en una sola herramienta. Identificación clara y visible del diámetro de la tubería en la herramienta. Mango ergonómico.

**BISELADOR
MULTIDIÁMETRO**
Ø 16-20-25-32



CÓDIGO	DESCRIPCIÓN
2504000010	Biselador 4 diámetros

**BISELADOR
INTERNO-EXTERNO**
Ø 16-32



CÓDIGO	DESCRIPCIÓN
2504000017	Biselador 16 mm*
2504000019	Biselador 18 mm*
2504000021	Biselador 20 mm*
2504000023	Biselador 25 mm*
2504000025	Biselador 32 mm*

* Uso manual o con herramienta eléctrica (hasta 500 r.p.m). Manguito protector de plástico.

**BISELADOR
INTERNO-EXTERNO**
Ø 40-63



CÓDIGO	DESCRIPCIÓN
2504000027	Biselador 40 mm*
2504000029	Biselador 50 mm*
2504000031	Biselador 63 mm*

* Uso manual o con herramienta eléctrica (hasta 500 r.p.m).

**MANGO
BISELADOR**



CÓDIGO	DESCRIPCIÓN
2504000050	Mango biselador

Compatible con biseladores:
2504000017 / 2504000019 / 2504000021 / 2504000023 / 2504000025

**MANGO PALANCA
ROTATORIA BISELADOR**



CÓDIGO	DESCRIPCIÓN
2504000055	Mango palanca biselador

Compatible con biseladores:
2504000017 / 2504000019 / 2504000021 / 2504000023 / 2504000025 / 2504000027 / 2504000029 / 2504000031

KITS MANGO Y BISELADOR
Ø 16-25, 16-32, 32



CÓDIGO	DESCRIPCIÓN
2504000000	Conjunto Biselador 16-25
2504000050	Mango biselador
2504000017	Biselador interno-externo 16 mm
2504000021	Biselador interno-externo 20 mm
2504000023	Biselador interno-externo 25 mm
2504000001	Conjunto Biselador 16-32
2504000050	Mango biselador
2504000017	Biselador interno-externo 16 mm
2504000021	Biselador interno-externo 20 mm
2504000023	Biselador interno-externo 25 mm
2504000025	Biselador interno-externo 32 mm
2504000990	Conjunto Biselador 32
2504000050	Mango biselador
2504000025	Biselador interno-externo 32 mm

PushFIT

COLECTORES ORIENTABLES
PARA PARED Y TECHO



Colectores premontados desde 2 a 5 salidas

ADAPTABLE

Colectores orientables que se adaptan y orientan manualmente, ya sea para un montaje en línea para paredes o a 180° para techos.

INSTALACIONES VERSÁTILES

Esta solución permite ajustar la distribución de la instalación añadiendo adaptadores sin necesidad de desmontaje.

COMBINACIONES DE SALIDAS

Para la distribución de agua fría y caliente en combinación de diámetros de salida de 20 y 16.

CONEXIÓN PERFECTA

Igual que en el resto de la gama PushFit cuentan con indicador de conexión correcta para una instalación rápida y fiable.



COLECTORES ORIENTABLES

Ø 25-20-16-16



CÓDIGO	SALIDAS	Ø (mm)
1621099201	2	25-16-16
1621099202	3	25-16-16-16
1621099203	3	25-20-16-16
1621099204	4	25-16-16-16-16
1621099205	4	25-20-16-16-16
1621099206	5	25-20-16-16-16-16

COLECTORES PushFIT

Esquema de conexiones

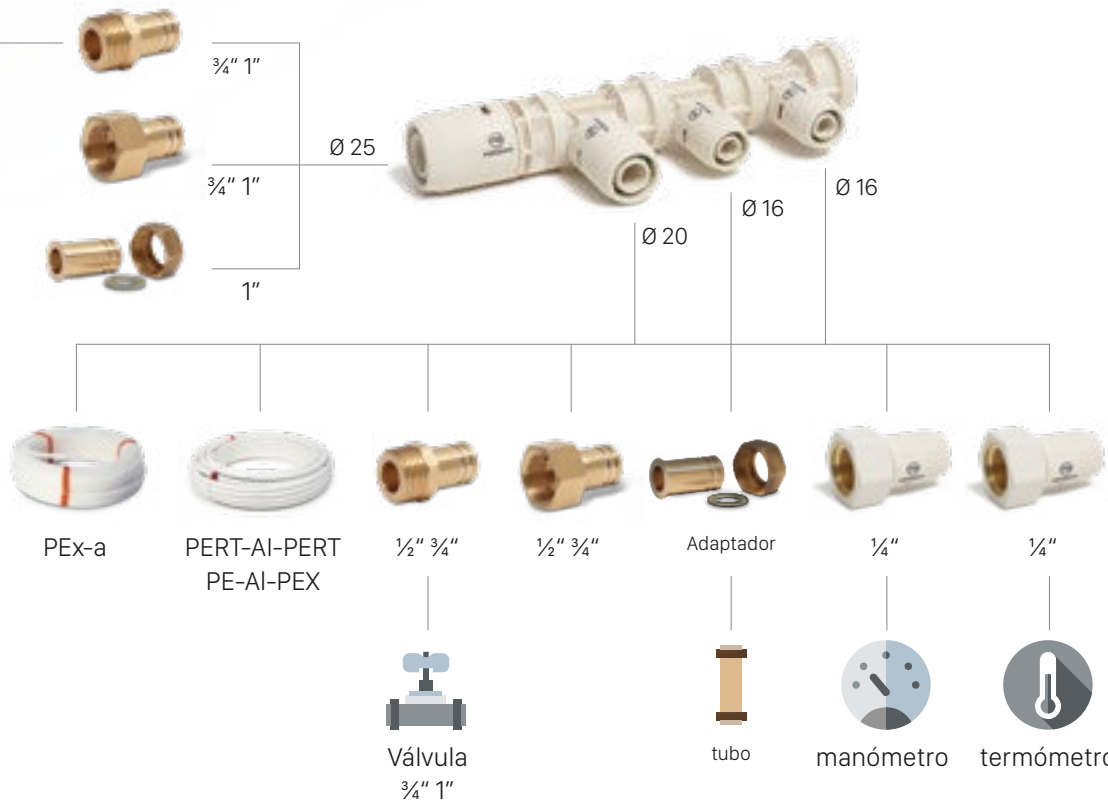

SISTEMAS DE CLIMATIZACIÓN RADIANTE

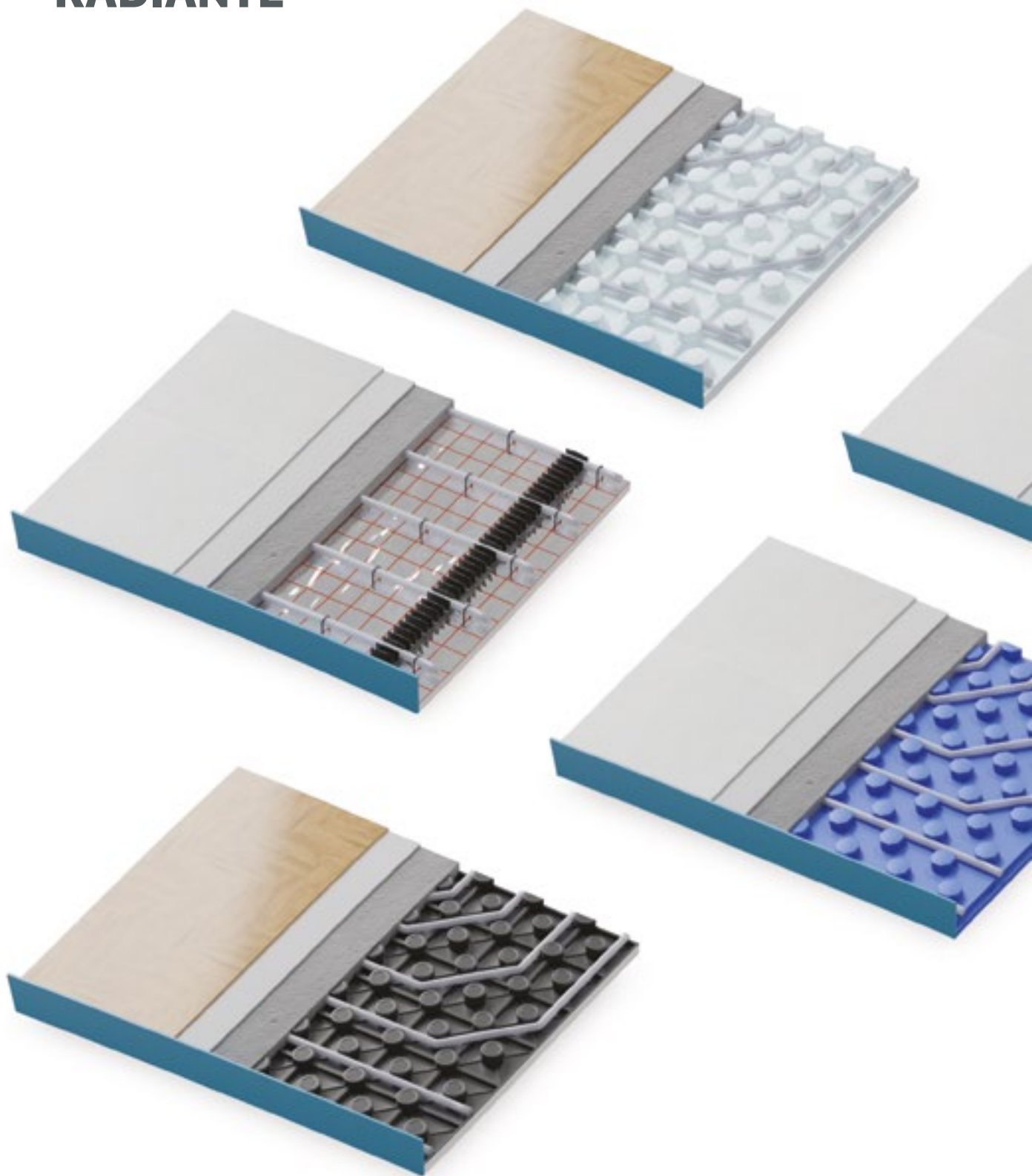

Sistemas de PLACAS

SISTEMA TETONES ALTA RESISTENCIA

SISTEMA TETONES ESTÁNDAR

SISTEMA TERMOCONFORMADO

SISTEMA LISO

SISTEMA AUTOFIJACIÓN

EQUIPAMIENTOS para suelo radiante

COLECTORES, GRUPOS DE MEZCLA Y ARMARIOS

DISTRIBUCIÓN HIDRÁULICA

Y COMPLEMENTOS

REGULACIÓN Y CONTROL

PRESSMAN BASE

ACTUADORES Y TERMOSTATOS

HERRAMIENTAS para suelo radiante



Sistemas de PLACAS

PRESSMAN dispone de un amplia gama de placas para sistemas de suelo radiante, cubre todas las necesidades del proyectista e instalador, cumpliendo la normativa vigente, tanto para obra nueva como reforma de instalaciones de calefacción existentes.



OBRA NUEVA



REFORMA



SISTEMAS DE PLACAS

PRESSMAN dispone de una amplia gama de placas aislantes para cubrir todas las necesidades del proyectista e instalador y cumplir con la normativa vigente



AMPLIA GAMA

Sistemas especialmente dirigidos a obra nueva y reformas integrales, así como sistemas más adecuados para proyectos de reforma.

RESISTENCIA TÉRMICA

Disponemos de sistemas que aportan a la instalación diferentes niveles de resistencia térmica, para poder dar respuesta a todo tipo de necesidades de instalación.

SIN RUIDOS

Nuestras placas termoacústicas aportan protección frente a ruido de impacto y aéreo.

FÁCIL INSTALACIÓN

Sea cual sea tu preferencia, disponemos de sistemas de tetones, sistemas lisos y sistemas de autofijación.

GUÍA DE SELECCIÓN SISTEMAS DE PLACAS

 SISTEMA **TETONES ALTA RESISTENCIA**

 SISTEMA **TETONES ESTÁNDAR**

 SISTEMA **TERMOCONFORMADO**

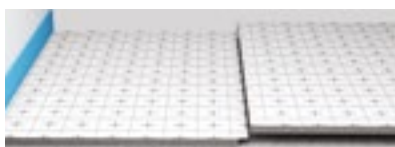
 SISTEMA **LISO**

 SISTEMA **AUTOFIJACIÓN**

		ALTURA TOTAL PANEL mm Placa + Base	RESISTENCIA TÉRMICA m ² K/W	ESPESOR MEDIO EFECTIVO mm	RESISTENCIA COMPRESIÓN Kpa	ENSAYO ATENUACIÓN ACÚSTICA RUIDO DE IMPACTO ALw (dB)	CERTIFICADO AENOR
Tetones Alta Resistencia	T55 TAC	45 + 10 = 55	0,75	25	>300	28	✓
	T74 TAC	45 + 29 = 74	1,27	44		>28	-
	T82	45 + 37 = 82	1,50	52		-	-
Tetones Estándar	TF45 TAC	45	0,75	27	>100	>23	✓
	TF65 TAC	45 + 20 = 65	1,30	47		>25	-
	TF72	45 + 27 = 72	1,50	54		-	-
Lisa	L25 ALU	25	0,83	25	>200	-	-
	L40 ALU	40	1,33	40	>200	-	-
	L31 ROL TAC	31	0,75	31	>50	24	-
	L52 ROL TAC	52	1,25	52	>50	28	-
	L25 ROL TAC	25	0,78	25	60	24	-
	L40 ROL TAC	40	1,25	40	60	26	-
	V25 ROL TAC	25	0,78	25	60	24	-
	V40 ROL TAC	40	1,25	40	60	26	-
Autofijación	V31 ROL TAC	31	0,75	31	>50	24	-
	V52 ROL TAC	52	1,25	52	>50	28	-
Termoconformado	TT32	32	0,33	10	>100	-	-
	TT46	46,50	0,75	25,50		-	-
	TT58	58,5	1,25	36,5		-	-
Tetones Alta Resistencia	T45	45	0,46	15	>300	-	-



Sistemas de placas para **OBRA NUEVA**

Sistemas de placas para **REFORMA**

Cualquier duda sobre el empleo de placas aislantes consulta con el Departamento Técnico de PRESSMAN.

Placas con resistencia térmica >1,50 disponibles bajo pedido. Consulta con tu comercial.

NOMENCLATURA PLACAS

XX

T Tetones

TF Tetones + Film

TT Tetones Termoconformado

L Lisa

V Autofijación

NN

Altura total del panel

DDD

TAC Termoacústica

ALU Aluminizada

ROL Rollo

SISTEMA TETONES ALTA RESISTENCIA

SISTEMAS DE PLACAS PREMIUM
DE ALTA CALIDAD PARA
OBRA NUEVA

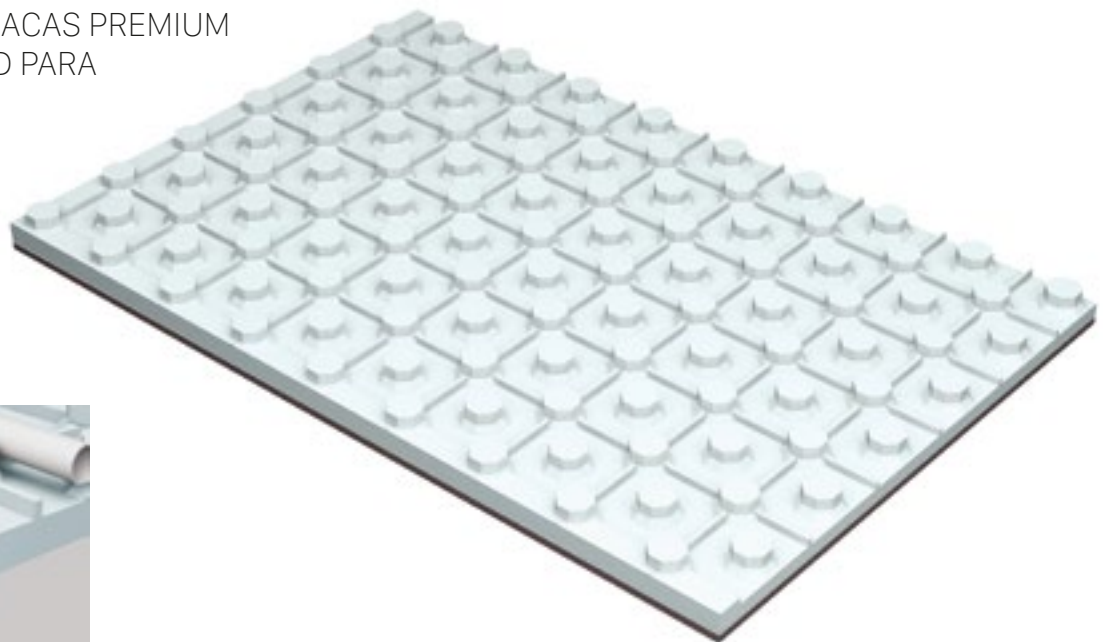

CARACTERÍSTICAS TÉCNICAS

MATERIAL DEL PANEL
Poliestireno expandido

EPS ALTA DENSIDAD
40 kg / m³

DIMENSIONES
1.320 x 960 mm
Superficie 1,26 m²

TUBERÍA
Diámetro 16 - 18 - 20 mm
Separación entre tubos
6 - 12 - 18 - 24 mm

TETONES
 **GRAN RESISTENCIA MECÁNICA**
Geometría troncocónica

Se caracteriza por su **elevada densidad y resistencia a la compresión**. Su empleo genera suelos firmes y especialmente adecuados para morteros autonivelantes.

Se trata de un sistema que cuenta con certificado **AENOR** y **ensayo acústico** al ruido de impacto y aéreo en varios modelos de placa. Además, cumple con los requisitos exigidos por la norma UNE 1264 en cuanto a **resistencia térmica**.

APLICACIÓN

Calefacción/refrigeración por suelo radiante.

Uso en obra nueva o rehabilitación.

Apta para su uso con morteros convencionales y autonivelantes.

VENTAJAS

- Elevada resistencia a la manipulación en obra y alta capacidad de carga.
- Versátil y adaptable a cualquier proyecto.
- Perfecta sujeción del tubo a la placa durante la instalación en obra, y alto reparto de cargas para minimizar la deformación de la base ante cargas elevadas puntuales.
- Tabique de apoyo que mantiene el tubo elevado y permite su máxima envoltura por el mortero, consiguiendo mayor transmisión de calor.
- Máxima resistencia de la placa de mortero.
- Unión perfecta entre placas, creándose superficies uniformes.



ALTURA DE PANEL

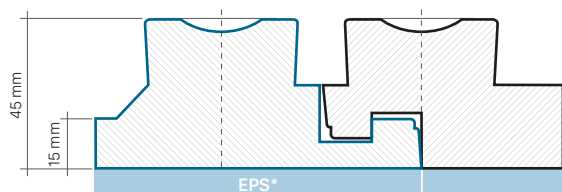

* Dimensiones según referencia. Consultar tabla.

SISTEMA SOLAPE CON ENCAJE

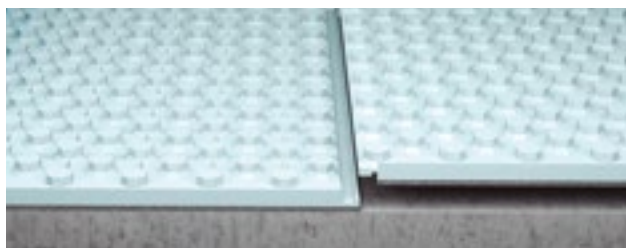

CÓDIGO	0180000005*	0180000025	0180000065
Descripción	T45	T55 TAC	T74 TAC
Altura total placa (mm)	45	55	74
Altura placa + base (mm)	45	45 + 10	45 + 29
Resistencia térmica ⁽³⁾ (m ² K/W)	0,46	0,75	1,27
Densidad panel / base (Kg/m ³)	40	40 + 20	40 + 20
Espesor medio efectivo ⁽¹⁾ (mm)	15	25	44
Conductividad térmica ⁽²⁾ (W/m K)	0,032	0,032 + 0,036	0,032 + 0,036
Atenuación sonora ruido de impacto (dB ⁽⁵⁾)	-	28	>29
Atenuación sonora ruido aéreo (dB (A) ⁽⁶⁾)	-	8	>9
Compresión ⁽⁴⁾ (Kpa)	>300	>300	>300
Clase fuego UNE-EN 13501	E	E	E

⁽¹⁾ UNE-EN 1264 ⁽²⁾ DIN 5261 ⁽³⁾ UNE-EN 1264-4 ⁽⁴⁾ DIN-EN 826 ⁽⁵⁾ UNE-EN 717-2 ⁽⁶⁾ UNE-EN 717-1

* Placa específica exclusivamente para reforma.



Placas con resistencia térmica >1.50 disponibles bajo pedido. Consulta con tu comercial.



SISTEMA TETONES ESTÁNDAR

SISTEMA DE PLACAS DE SUELO RADIANTE CON RECUBRIMIENTO PLÁSTICO PARA OBRA NUEVA

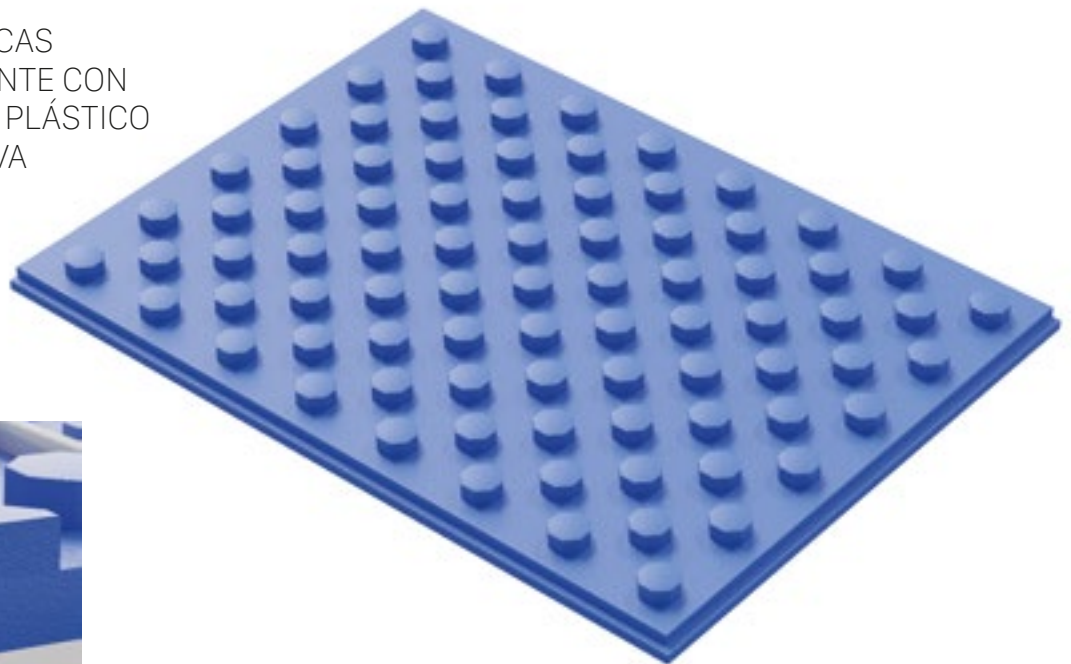

CARACTERÍSTICAS TÉCNICAS

MATERIAL DEL PANEL
Poliestireno expandido

EPS + FILM RETRACTILADO
22 kg / m³

DIMENSIONES
1.320 x 960 mm
Superficie 1,26 m²

TUBERÍA
Diámetro 16 mm
Separación entre tubos
6 - 12 - 18 - 24 mm

TETONES
Buena fijación del tubo

Sistema de placas con una óptima estructura de colocación.

Permite la elaboración de suelos radiantes con **configuración estándar de alta calidad.**

APLICACIÓN

Calefacción/refrigeración por suelo radiante.

Uso en obra nueva o rehabilitación.

Apta para su uso con morteros convencionales.

VENTAJAS

- Elevada resistencia térmica.
- Versátil y adaptable a cualquier proyecto.
- Prestaciones termoacústicas con ensayo acústico certificado.
- Gran rigidez mecánica de los tetones para su manipulación en obra.
- Conexión por solape con encaje, evita la formación de puentes térmicos en el mortero.
- Unión perfecta entre placas, creándose superficies uniformes.

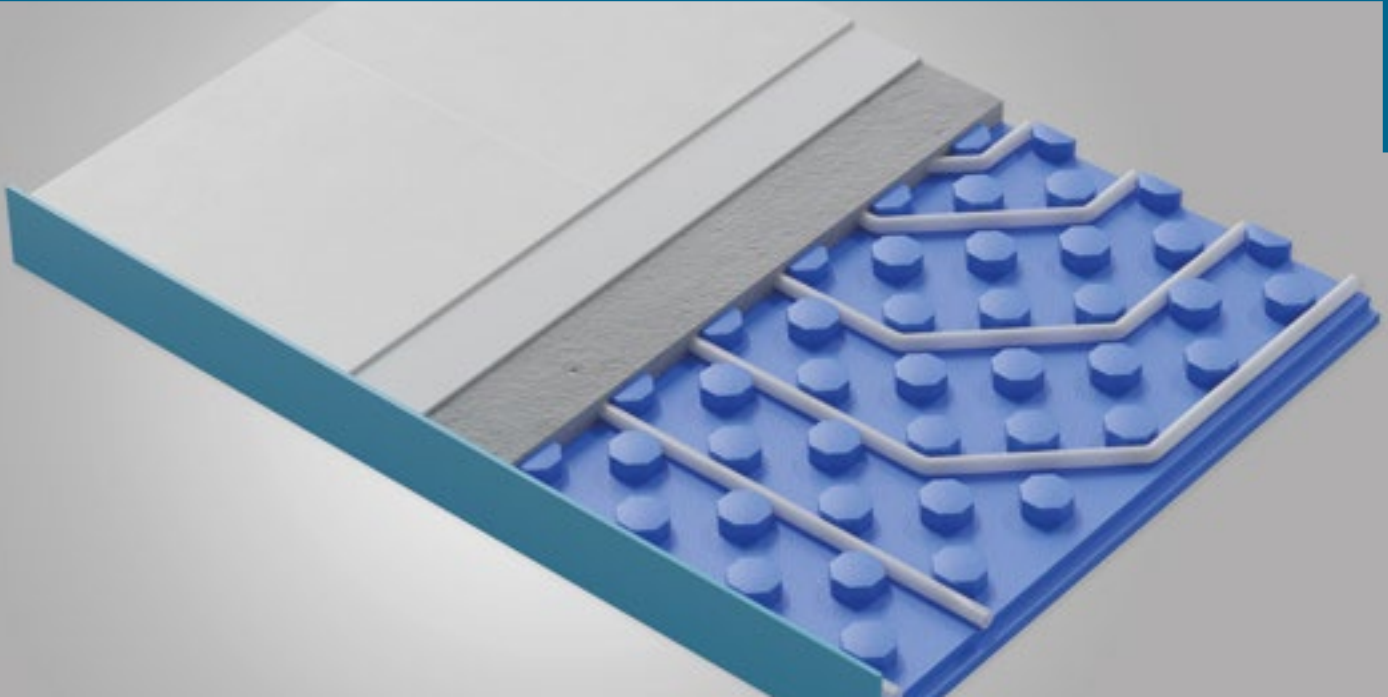

ALTURA DE PANEL

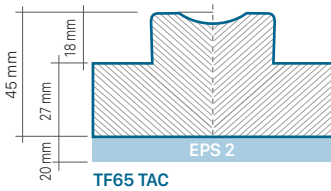
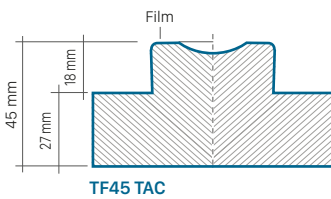

FÁCIL INSTALACIÓN



CÓDIGO	0180000045	0180000060
Descripción	TF45 TAC	TF65 TAC
Altura total panel / Altura placa + base (mm)	45 / 45	65 / 45 +20
Resistencia térmica ⁽³⁾ (m ² K/W)	0,75	1,30
Densidad panel (Kg/m ³)	22	22 + 20
Espesor medio efectivo ⁽¹⁾ (mm)	27	47
Conductividad térmica ⁽²⁾ (W/m K)	0,036	0,036
Atenuación sonora ruido de impacto (dB ⁽⁵⁾)	>23	>25
Atenuación sonora ruido aéreo (dB (A) ⁽⁶⁾)	7	8
Compresión ⁽⁴⁾ (Kpa)	>100	>100
Clase fuego UNE-EN 13501	E	E

⁽¹⁾ UNE-EN 1264 ⁽²⁾ DIN 5261 ⁽³⁾ UNE-EN 1264-4 ⁽⁴⁾ DIN-EN 826 ⁽⁵⁾ UNE-EN 717-2 ⁽⁶⁾ UNE-EN 717-1



Placas con resistencia térmica >1.50 disponibles bajo pedido. Consulta con tu comercial.



SISTEMA TERMOCONFORMADO

SISTEMA DE PLACAS CON LÁMINA TERMOCONFORMADA

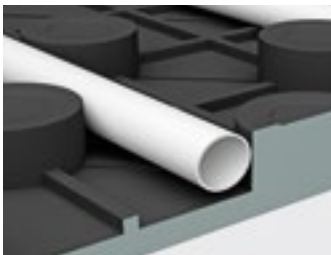
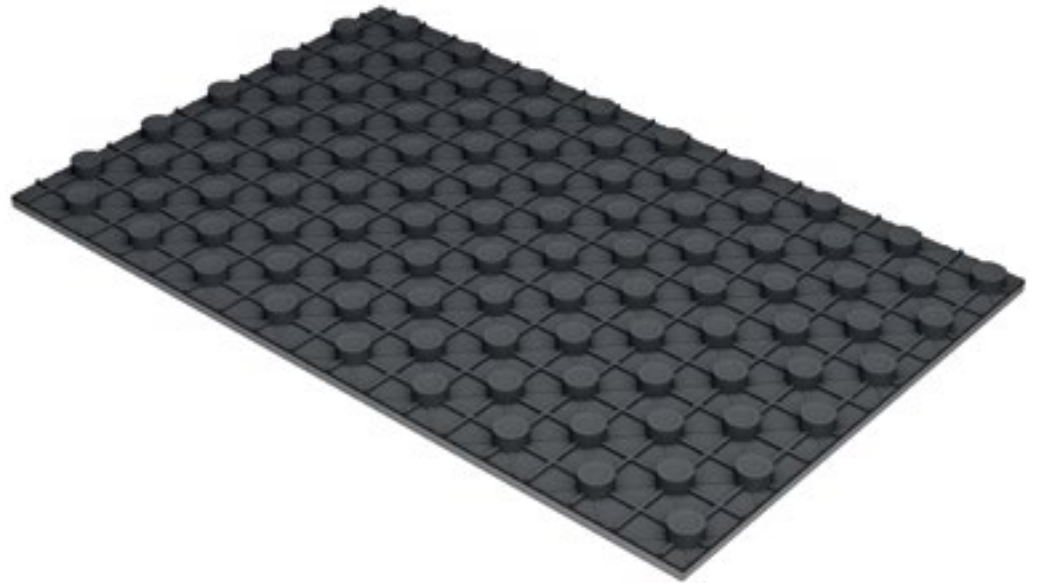

CARACTERÍSTICAS TÉCNICAS

MATERIAL DEL PANEL

Dos versiones

EPS TT46

Neopor® TT32 TT58

DIMENSIONES

TT46 1.400 x 800 mm

TT32 1.400 x 800 mm

Superficie 1,12 m²



APTO PARA INSTALACIÓN

Diámetro 16 mm

Separación entre tubos

5 - 10 - 15 - 20 mm

TETONES

Ps
TERMOCONFORMADO

Lámina



Resistencia y sujeción

Sistema de placas de aislamiento para suelo radiante con **lámina termoconformada**. Base en **EPS** o en **Neopor®** especialmente concebida para reformas con especificaciones estándar.

El sistema de unión mediante la **placa conformada** garantiza una **elevada fijación del tubo**.

La estructura de fijación solo permite la instalación de tubos de diámetro 16 mm.

APLICACIÓN

Calefacción/refrigeración por suelo radiante.

Uso en rehabilitación.

Apta para su uso con morteros convencionales.

VENTAJAS

- Sistema de alta rigidez que favorece el reparto de cargas.
- Perfecta barrera de vapor.
- Perfecto encaje de la placa de PS en el material base.
- Aumenta la resistencia de la placa de mortero.
- Unión perfecta entre placas, para alta fiabilidad y durabilidad sin deterioros en obra.
- Tetones con geometría recta que permiten espacio bajo el tubo.
- Conexión a través de pestañas y soportes directamente formadas en la capa de PS.
- Conexión por solape con encaje.

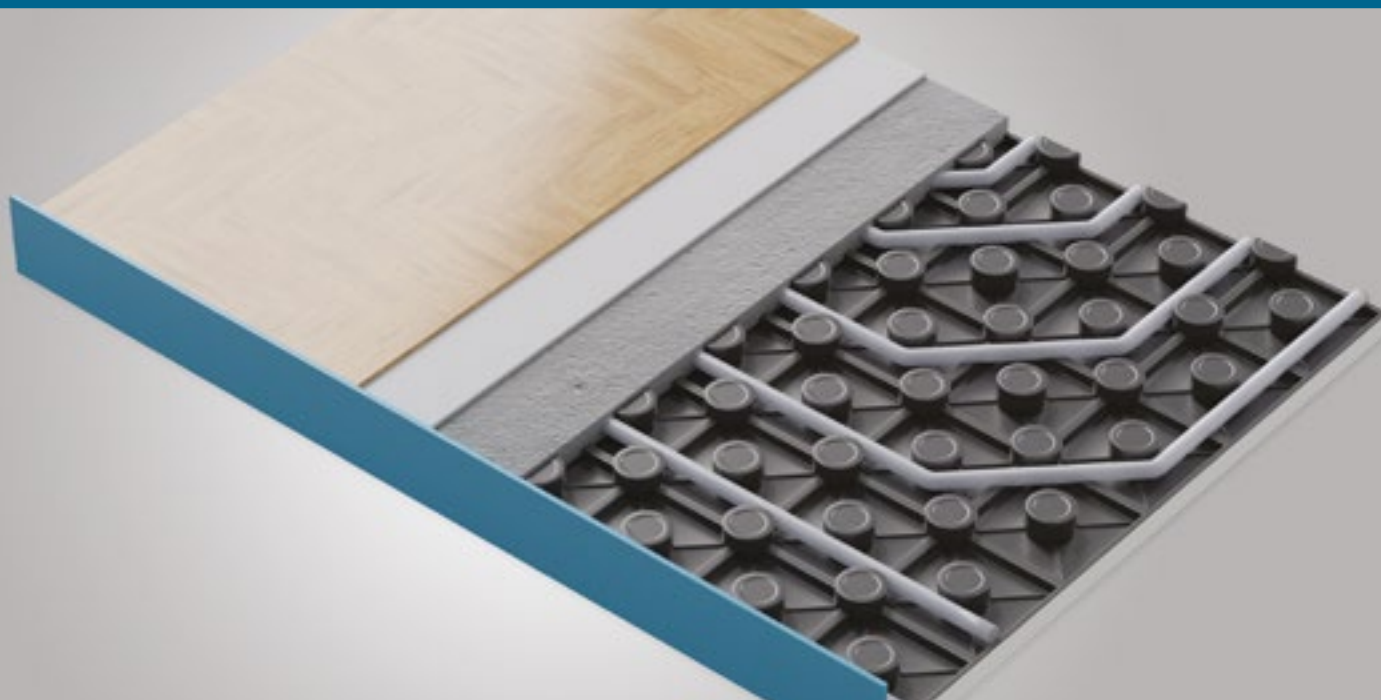

ALTURA DE PANEL

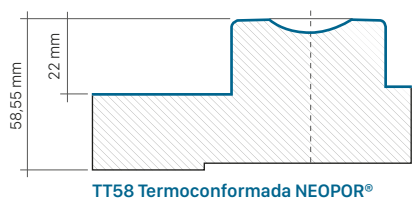
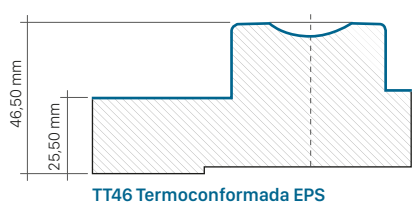

FÁCIL INSTALACIÓN

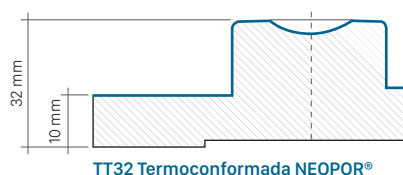
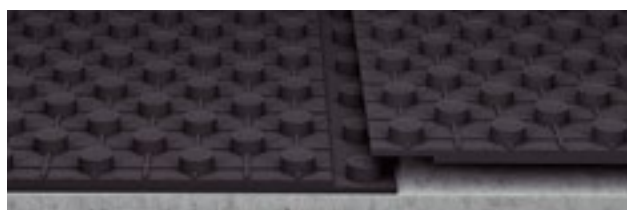

CÓDIGO	0180000030	0180000040	0180000031
Descripción	TT46	TT32	TT58
Material Base	EPS / PS	Neopor® / PS	Neopor® / PS
Altura total panel (mm)	46,50	32	58,55
Resistencia térmica ⁽³⁾ (m ² K/W)	0,75	0,33	1,25
Densidad panel (Kg/m ³)	22	30	25
Espesor medio efectivo ⁽¹⁾ (mm)	25,50	10	36,5
Conductividad térmica ⁽²⁾ (W/m K)	0,034	0,030	0,030
Compresión ⁽⁴⁾ (Kpa)	>100	>100	>100
Clase fuego UNE-EN 13501	E	E	E

⁽¹⁾ UNE-EN 1264 ⁽²⁾ DIN 5261 ⁽³⁾ UNE-EN 1264-4 ⁽⁴⁾ DIN-EN 826



SISTEMA LISO

SISTEMA DE PLACAS PARA OBRA NUEVA O REFORMA

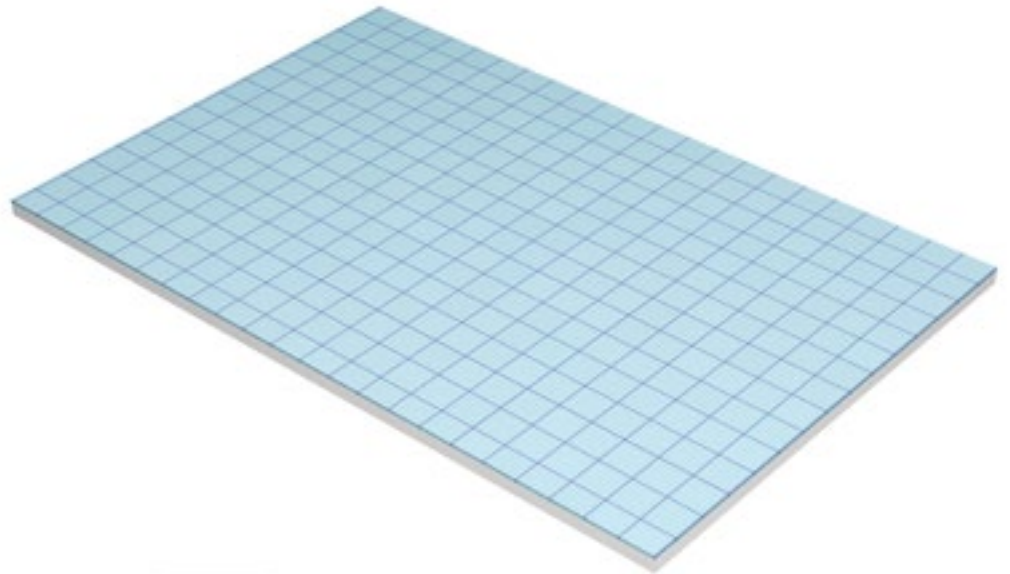

DISPONIBLE EN ROLLO

10.000 x 1.000 mm en L31 ROL TAC
6.000 x 1.000 mm en L52 ROL TAC

CARACTERÍSTICAS TÉCNICAS

MATERIAL DEL PANEL

En placa

Neopor® CUBIERTO DE ALUMINIO

En rollo

Neopor® EPS Y EPS GRAFITADO

DIMENSIONES

Placa 1.000 x 500 mm

Superficie 0,5 m²

Rollo 10.000 x 1.000 mm

y de 6.000 x 1.000 mm

Superficie 10 m² y 6 m²



APTO PARA INSTALACIÓN

Diámetro

16 - 18 - 20 - 25 mm

FIJACIÓN



GRAPAS O BANDAS DE SUJECCIÓN

Sistema de **fácil instalación** basado en placas cubiertas por una lámina superficial de aluminio que aporta mejoras en la **difusión del calor**.
Disponible en placa y rollo.

APLICACIÓN

Reforma u obra nueva en el suelo radiante estándar.

Para suelos radiantes de calefacción o refrescamiento.

VENTAJAS

- Fácil instalación.
- Universal y versátil.
- Panel aislante disponible en versiones:
 - **En placa:** NEOPOR® cubierto de aluminio.
 - **En rollo:** EPS con lámina de HDPE Aluminizada. EPS grafitado cubierto por una lámina aluminizada
- Material base con mínimo espesor.
- Capa superior de la placa con efectos difusor y de reparto uniforme de calor.
- Serigrafía con paso de 5 cm, aunque permite cualquier disposición de tubo.

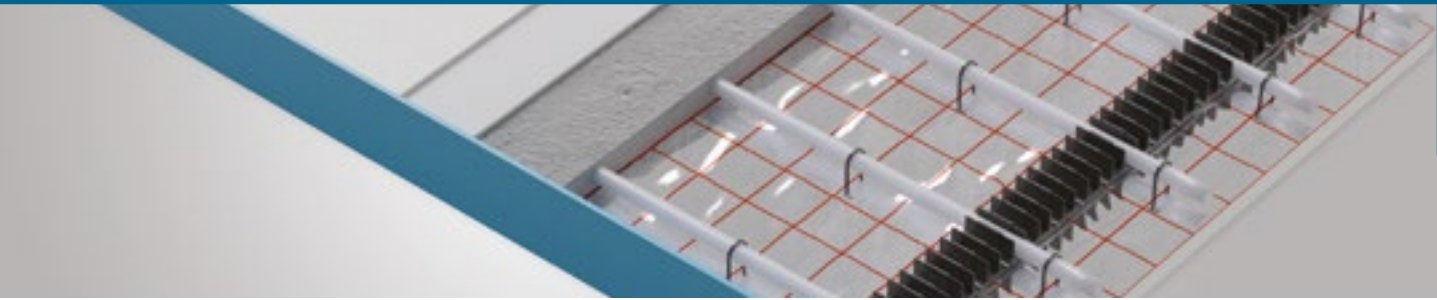

ALTURA DE PANEL

EN PLACA (NEOPOR®)



EN ROLLO (EPS Y EPS GRAFITADO)

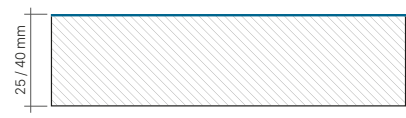

CÓDIGO	0180000050	0180000051	0180000090	0180000092
Descripción	L25 ALU	L40 ALU	L31 ROL TAC	L52 ROL TAC
Material Base	Neopor® + Aluminio	Neopor® + Aluminio	EPS + Lámina aluminizada	EPS + Lámina aluminizada
Altura total panel (mm)	25	40	31	52
Resistencia térmica ⁽³⁾ (m ² K/W)	0,83	1,33	0,75	1,25
Densidad panel (Kg/m ³)	20	20	15	15
Espesor medio efectivo ⁽¹⁾ (mm)	25	40	31	52
Conductividad térmica ⁽²⁾ (W/m K)	0,030	0,030	0,041	0,041
Compresión ⁽⁴⁾ (Kpa)	>200	>200	>50	>50
Clase fuego UNE-EN 13501	E	E	E	E
Atenuación sonora ruido de impacto (dB ⁽⁵⁾)	-	-	24	28

CÓDIGO	0180000120	0180000122	0180000124	0180000126
Descripción	L25 ROL TAC TERMO-REFLECTANTE	L40 ROL TAC TERMO-REFLECTANTE	V25 ROL TAC AUTOF GRAFIT	V40 ROL TAC AUTOF GRAFIT
Material Base	Poliestireno expandible	Poliestireno expandible	Poliestireno expandible	Poliestireno expandible
Altura total panel (mm)	25	40	25	40
Resistencia térmica ⁽³⁾ (m ² K/W)	0,78	1,25	0,78	1,25
Densidad panel (Kg/m ³)	14	14	14	14
Espesor medio efectivo ⁽¹⁾ (mm)	25	40	25	40
Conductividad térmica ⁽²⁾ (W/m K)	0,032	0,032	0,032	0,032
Compresión ⁽⁴⁾ (Kpa)	60	60	60	60
Clase fuego UNE-EN 13501	E	E	E	E
Atenuación sonora ruido de impacto (dB ⁽⁵⁾)	24	26	24	26

⁽¹⁾ UNE-EN 1264 ⁽²⁾ DIN 5261 ⁽³⁾ UNE-EN 1264-4 ⁽⁴⁾ DIN-EN 826 ⁽⁵⁾ UNE-EN 717-2



SISTEMA AUTOFIJACIÓN

SISTEMA DE PLACAS
DE AUTOFIJACIÓN

15
AÑOS
GARANTÍA

RESISTENCIAS
TÉRMICAS
SEGÚN UNE-EN ISO
1264:2022



**DISPONIBLE
EN ROLLO**

10.000 x 1.000 mm V31 ROL TAC
6.000 X 1.000 mm V52 ROL TAC

CARACTERÍSTICAS TÉCNICAS

MATERIAL DEL PANEL

Panel liso

EPS

Con lámina de velcro

DIMENSIONES

Rollo 10.000 x 1.000 mm
y de 6.000 x 1.000 mm

Superficie 10 m² y 6 m²



APTO PARA INSTALACIÓN
Cualquier diámetro

INSTALACIÓN

Sistema



**Placa
Serigrafiada**
Pasos de 5 cm

Placas de **aislamiento en rollo** con **unión tubería** a placa basada en la **autofijación**, la instalación más rápida y sencilla para un sistema de suelo radiante.

APLICACIÓN

Calefacción/refrigeración por suelo radiante.

Uso en obra nueva o rehabilitación.

Apta para el uso con morteros convencionales.

VENTAJAS

- Fijación rápida del tubo.
- Permite el reposicionamiento parcial o total del tubo.
- Paneles fabricados en EPS con lámina textil de autofijación para tubo compatible.
- Instalación obligatoria con tubo de diámetro 16 específico para este sistema.
- Placa serigrafiada con pasos de 5 cm, que permite cualquier disposición del tubo.



ALTURA DE PANEL

EN ROLLO (EPS)



FÁCIL INSTALACIÓN

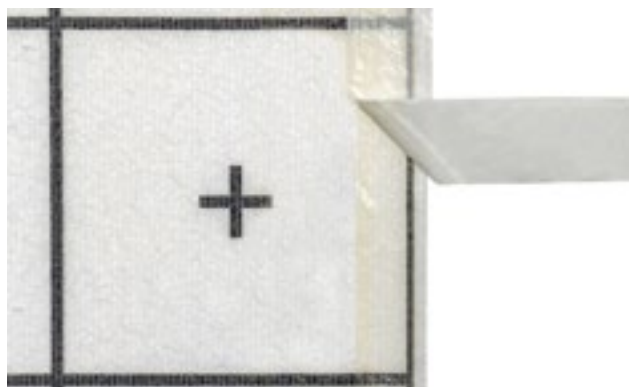

CÓDIGO	018000080	018000082
Descripción	V31 ROL TAC	V52 ROL TAC
Material Base	EPS + Lámina de autofijación textil	EPS + Lámina aluminizada
Altura total panel (mm)	31	52
Resistencia térmica ⁽³⁾ (m ² K/W)	0,75	1,25
Densidad panel (Kg/m ³)	15	15
Espesor medio efectivo ⁽¹⁾ (mm)	31	52
Conductividad térmica ⁽²⁾ (W/m K)	0,041	0,041
Compresión ⁽⁴⁾ (Kpa)	>50	>50
Clase fuego UNE-EN 13501	E	E
Atenuación sonora ruido de impacto (dB ⁽⁵⁾)	24	28

⁽¹⁾ UNE-EN 1264 ⁽²⁾ DIN 5261 ⁽³⁾ UNE-EN 1264-4 ⁽⁴⁾ DIN-EN 826 ⁽⁵⁾ UNE-EN 717-2



SISTEMAS DE PLACAS ACCESORIOS

BANDA PERIMETRAL



IMPORTANTE

- La banda debe extenderse desde el forjado hasta la superficie del suelo acabado y permitir un movimiento de la placa de como mínimo, 5 mm.
- No se debe recortar la banda periférica hasta después de haber colocado la terminación en el suelo.

Se instala a lo largo de las paredes y otros componentes del edificio que penetran en la placa, para absorber las dilataciones del pavimento y eliminar puentes térmicos.

DATOS TÉCNICOS

Material	Espuma de poliestireno
----------	------------------------

Banda

Altura banda	150 mm
--------------	--------

Espesor banda	8 mm
---------------	------

Comprensible	Hasta 2 mm
--------------	------------

Longitud rollo	50 m
----------------	------

Faldón plástico	Sí
-----------------	----

Autoadhesivo de fijación	Sí
--------------------------	----

CÓDIGO	DESCRIPCIÓN
0180015000	Banda perimetral (50 m)

FILM POLIETILENO



Barrera antihumedad entre el suelo base y la superficie emisora de suelo radiante colocada encima o para evitar problemas de condensación.

DATOS TÉCNICOS

Material	Polietileno
----------	-------------

Superficie	50 m ²
------------	-------------------

Espesor	0,2 mm
---------	--------

Longitud de rollo	50 m
-------------------	------

Ancho plegado	1 m
---------------	-----

CÓDIGO	DESCRIPCIÓN
0185000050	Film Polietileno suelo radiante

JUNTA DE DILATACIÓN



IMPORTANTE

- En el caso de recrecidos con mortero convencional en base cemento con recubrimiento previsto de piedra o cerámica:

Las áreas/superficies de juntas no deben superar los 40 m² con una longitud máxima de 8 m.

En habitaciones rectangulares, las superficies entre juntas pueden superar estas medidas pero con una relación máxima entre ellas de 2 a 1.

Las juntas de dilatación y periféricassolo deben estar cruzadas por tubos de conexión y en un solo nivel. Los tubos de conexión deben cubrirse con un tubo de aislamiento flexible de unos 30 cm de longitud.

- En morteros en base sulfato, la superficie máxima para realizar juntas de dilatación será la que el fabricante de mortero determine en las especificaciones de su producto.

Sirve para compensar la diferencia dimensional del solado generada por variaciones de temperatura.

DATOS TÉCNICOS

Material	Espuma de poliestireno
Junta	
Altura junta	130 mm
Espesor junta	10 mm
Longitud junta	2 m

CÓDIGO	DESCRIPCIÓN
0185015000	Junta de dilatación suelo radiante

GRAPA UNIÓN PANEL



Permiten mantener la unión entre paneles y unir paneles en forjados desnivelados. Facilitan la sujeción del tubo en las curvas de inversión en placas de tetones.

CÓDIGO	DESCRIPCIÓN
0180090025	Grapa de unión panel

CINTA ADHESIVA



Permite el sellado de las uniones entre paneles y el faldón de la banda perimetral, sobretodo en sistemas de suelo seco. En sistemas convencionales evita las filtraciones de mortero y el paso de humedad y en sistemas secos mantiene la posición de los elementos.

CÓDIGO	DESCRIPCIÓN
9908005611	Rollo cinta adhesiva transparente 48 x 132 mm
9908005612	Máquina precintadora manual

CARRIL DE FIJACIÓN



Carril autoadhesivo para la fijación del tubo de suelo radiante sobre el aislamiento.

DATOS TÉCNICOS

Material	Polietileno
Longitud	1.000 mm
Espaciado anclajes	50 mm
Apto para diámetro tubos	16 - 20 mm

CÓDIGO	DESCRIPCIÓN
0180090420	Carril fijación placa suelo radiante

GRAPADORA DE PIE



DATOS TÉCNICOS

Material	Aluminio
Dimensiones	1.000 x 160 x 80 mm
Peso	2,4 Kg

CÓDIGO	DESCRIPCIÓN
0180090010	Grapadora de aluminio 1 m

GRAPAS



Fijación de la tubería de suelo radiante sobre la placa.

DATOS TÉCNICOS

Material	Polipropileno
Dimensiones	A= 40 mm / B= 22 mm / ϕ = 20 mm
Espaciado entre grapas	50 mm
Apto para diámetro tubos	16 - 18 - 20 mm

CÓDIGO	DESCRIPCIÓN
0180090040	Paquete de 25 grapas de 40 mm

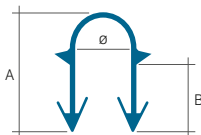

**CURVA
GUÍA**



Protección mecánica del tubo en la alineación con las conexiones del colector.

Tiene guía reforzada. Está fabricada en poliamida.

- Permite realizar giros de 90° con total seguridad.
- Alta resistencia.

CÓDIGO	DESCRIPCIÓN
1558030016	Curva guía 14 - 18 mm plástico
1558030020	Curva guía 20 - 22 mm plástico

**CLIP
METÁLICO**



Fijación manual del tubo al panel aislante de manera firme y rápida en puntos o tramos específicos.

Es fácil de instalar. Agiliza la colocación de los tubos. Permite fijar con más firmeza el tubo donde sea más necesario.

DATOS TÉCNICOS

Material	Acero
Dimensiones	A= 73 mm / B= 41 mm / Ø= 16 mm

CÓDIGO	DESCRIPCIÓN
0180090030	Clip metálico fijación manual tubos

ADITIVO



PRESSMAN aditivo para suelo radiante es un aditivo líquido superplastificante para hormigones de altas prestaciones (alta durabilidad y resistencias mecánicas), con pérdida de trabajabilidad muy reducida. Está especialmente recomendado para aplicaciones de hormigón preparado.

Está especialmente indicado para todas aquellas aplicaciones en las que se necesite una moderada velocidad de hidratación del cemento, un tiempo de transporte largo o bien ambos efectos.

PRINCIPALES CAMPOS DE APLICACIÓN

- Hormigón preparado
- Hormigón bombeable
- Hormigón para pavimentos y suelos radiantes
- Hormigón para vertidos en masa

CÓDIGO	DESCRIPCIÓN
0180090150	Aditivo suelo radiante PS Garrafa 25 Kg



EQUIPAMIENTOS para suelo radiante

COLECTORES, GRUPOS DE MEZCLA
Y ARMARIOS

DISTRIBUCIÓN HIDRÁULICA
Y COMPLEMENTOS

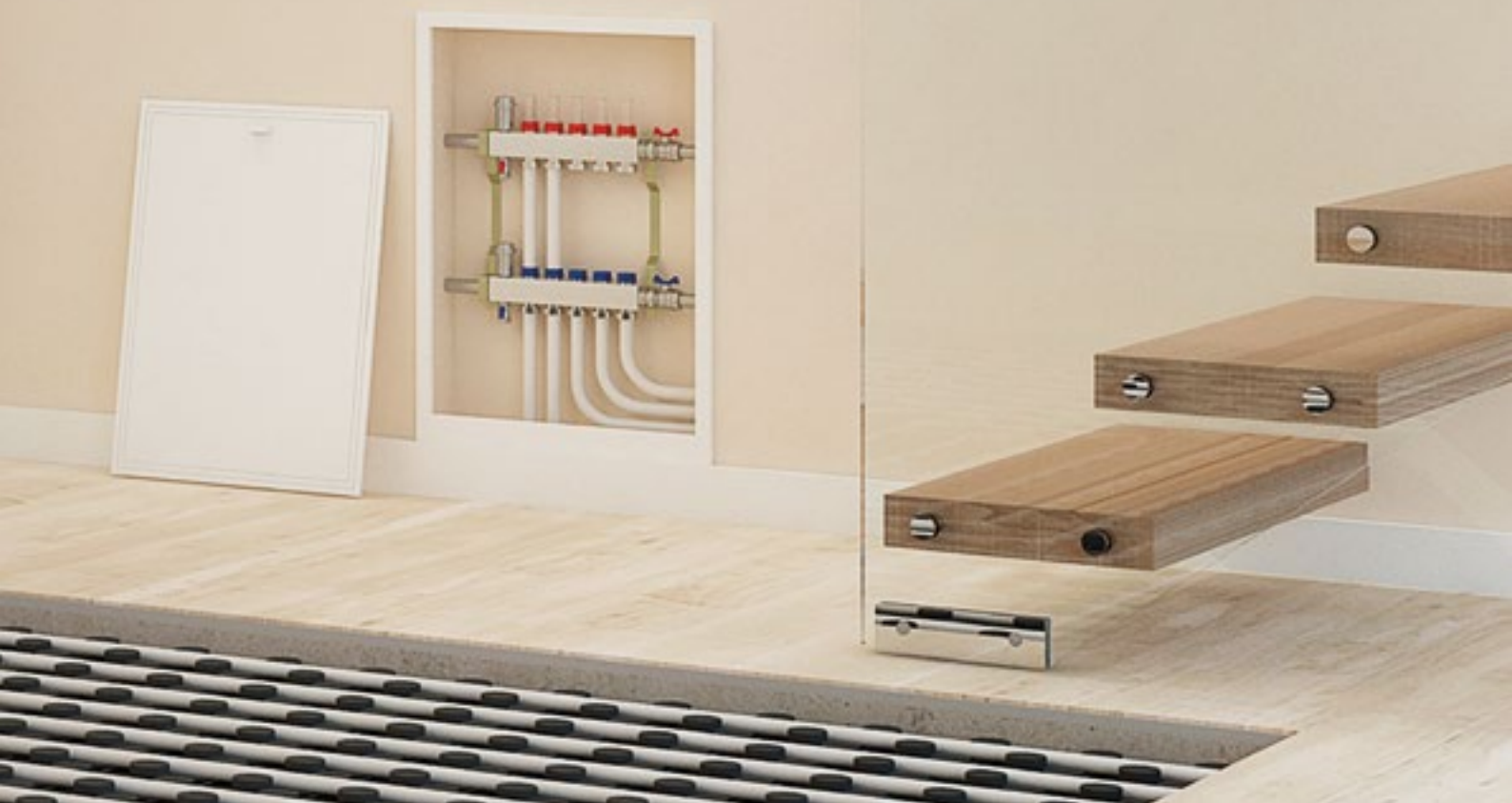

EQUIPAMIENTOS



COLECTORES, GRUPOS DE MEZCLA Y ARMARIOS

PRESSMAN dispone de una amplia gama de colectores, grupos de mezcla para colectores y armarios para las diferentes necesidades de cualquier instalación de suelo radiante



AMPLIA GAMA

Colectores, grupos de mezcla para colectores y armarios que pueden adquirirse como elementos independientes o totalmente integrados en formato kit.



TODO TIPO DE SOLUCIONES

Opciones para distintos requerimientos de instalación, como la elección de la fuente de calor o frío, superficie total y el número de zonas a climatizar.



COLECTORES

ACERO INOXIDABLE

Gran paso de caudal por su reducido espesor
PÁG. 158

TECNOPOLÍMERO

Resistentes a temperatura y presión
PÁG. 160



GRUPOS DE MEZCLA

GRUPOS DE MEZCLA A PUNTO FIJO

Para aplicaciones de calefacción
PÁG. 165

GRUPOS DE MEZCLA CLIMÁTICOS

para aplicaciones de calefacción y refrescamiento
PÁG. 166



KITS PREMONTADOS

KITS PREMONTADOS, COLECTORES INOXIDABLE CON GRUPO DE MEZCLA

Soluciones kit con todos los componentes necesarios para la instalación de grupos de mezcla en los armarios de colectores.
PÁG. 168



ARMARIOS PARA COLECTORES

MONTAJE EMPOTRADO

PÁG. 170

MONTAJE EN SUPERFICIE

PÁG. 172

COLECTOR ACERO INOXIDABLE

GRAN PASO DE CAUDAL
POR SU REDUCIDO ESPESOR

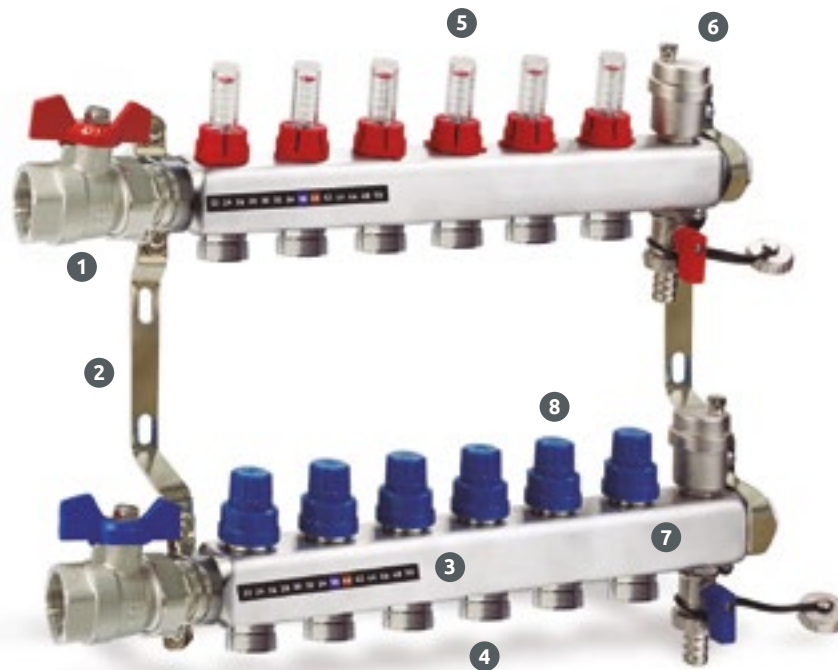

Colectores que disponen de gran paso de caudal por su reducido espesor, caudalímetros en el colector de impulsión y válvulas de regulación en el colector de retorno.

Los colectores de ida y retorno disponen de purgadores cromados, válvulas de drenaje con tapón y válvulas de corte en acero inoxidable de poca longitud para optimizar el espacio.

Son reversibles, facilitando la posición más adecuada de las tomas en la instalación contando, además, con termómetro de lámina termosensible en ambas caras del colector.

VENTAJAS

- Fiabilidad y durabilidad.
- Gran resistencia a la corrosión.
- Instalación versátil.
- Regulación completa y precisa.

COMPONENTES

1

Juego de válvulas de conexión con rosca de 1" y junta plana para una perfecta estanqueidad de la conexión y facilidad de montaje.

2

Soporte cromado de alta resistencia con diferente posición de profundidad para el colector de ida y el retorno permitiendo el paso de tubo.

3

Termómetro de lámina termosensible en las dos caras de cada colector. Montaje reversible de todos los colectores.

4

Conexión 3/4" Eurocono con doble junta, lo que garantiza la fijación de los tubos y el cierre estanco de la unión incluso con tubos desalineados.

5

Caudalímetro en impulsión
Válvula para regular directamente el caudal (0-5 l/m) de cada uno de los circuitos de suelo radiante.

6

Purgador automático metálico de alta resistencia y válvula de purga con tapón y cierre de seguridad.

7

Cuerpo de acero inoxidable de alta calidad con amplio paso interior, elevada resistencia mecánica y poco peso. Con conexiones desde 2 a 12 circuitos.

8

Válvulas de regulación en el retorno con conexión roscada M30 x 1,5 (la más habitual del mercado) y tapón-maneta con posibilidades de regulación manual.

DATOS TÉCNICOS

Material	Acero Inox X5 Cr Ni 18 - 10
Conexiones	
Conexiones de generador	1" - DN 25
Conexión al circuito	3/4" eurocono doble junta
Conexión válvulas circuitos	M30 x 1,5
Conexión purgador	1/2"
Tubo compatible	PEX, PERT o MC
Diámetros (mm)	16 - 18 - 20
Rango de caudalímetros	0 a 5 l/min
Temperatura máxima	70 °C
Carrera válvulas circuitos	Lineal 3,5 mm
Escala del termómetro	20 °C - 50 °C
Posición de montaje	Horizontal

DIMENSIONES

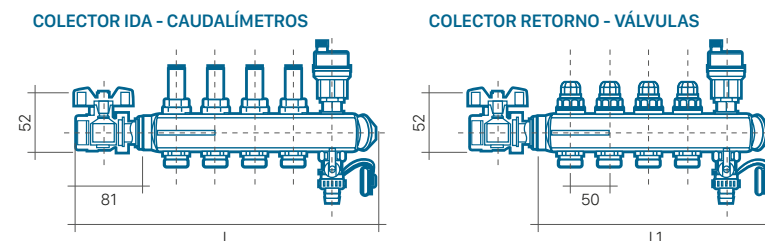

Todos los colectores incluyen el conjunto válvulas de conexión.

CÓDIGO	SALIDAS	COLECTOR CON SALIDA HORIZONTAL		COLECTOR CON GRUPO DE BOMBEO	
		L (mm)	L1 (mm)	L (mm)	L1 (mm)
0180020002	2	270	180	220 + 270	180
0180020003	3	320	230	220 + 320	230
0180020004	4	370	280	220 + 370	280
0180020005	5	420	330	220 + 420	330
0180020006	6	470	380	220 + 470	380
0180020007	7	520	430	220 + 520	430
0180020008	8	570	480	220 + 570	480
0180020009	9	620	530	220 + 620	530
0180020010	10	670	580	220 + 670	580
0180020011	11	720	630	220 + 820	630
0180020012	12	770	680	220 + 870	680



COLECTOR DE TECNOPLÍMERO

RESISTENTES A TEMPERATURA
Y PRESIÓN

VERTICAL U
HORIZONTAL



Colectores de distribución resistentes a la temperatura y a la presión, con dilataciones mínimas ante la variación de la temperatura.

Disponen de caudalímetros en el colector de impulsión y válvulas de regulación de el colector de retorno.

Los colectores de ida y retorno disponen de purgadores y válvulas de drenaje con

tapón fabricados en el mismo tecnopolímero.

Todos los componentes se pueden adaptar para facilitar su instalación por ambas caras.

Incluyen las válvulas de bola de mariposa.

VENTAJAS

- Mejora el rendimiento y fiabilidad de la instalación
- Fácil instalación
- Regulación completa y precisa.

COMPONENTES

- 1 **Purgador automático y válvula de purga** fabricado en tecnopolímero con tapón y cierre.
- 2 **Soporte de alta resistencia regulable** en distancia entre los colectores con abrazaderas de soporte de ajuste simple.
- 3 **Termómetro de esfera** de inserción, con montaje reversible.
- 4 **Conexión para tubo en latón con rosca 3/4" Eurocono** con doble junta, lo que garantiza la fijación de los tubos y el cierre estanco de la unión.
- 5 **Válvulas de regulación** en el retorno con conexión roscada M30 x 1,5 (la más habitual del mercado) y tapón-maneta.
- 6 **Conexión de latón 1"** (DN 25) mediante tuerca cola para llaves de bola de junta plana.
- 7 **Cuerpo y accesorios fabricados en tecnopolímero** resistente a la presión y la temperatura. Con conexiones desde 2 a 12 circuitos.
- 8 **Caudalímetro en impulsión.** Válvula para regular directamente el caudal (0-5 l/m) de cada uno de los circuitos de suelo radiante.

DATOS TÉCNICOS

Material	Tecnopolímero
Conexiones	
Conexiones de generador	1" - DN 25
Conexión al circuito	3/4" eurocono doble junta
Conexión válvulas circuitos	M30 x 1,5
Conexión purgador	1/2"
Tubo compatible	PEX, PERT o MC
Diámetros (mm)	16 - 18 - 20
Rango de caudalímetros	0 a 5 l/min
Temperatura máxima	70 °C
Carrera válvulas circuitos	Lineal 3,5 mm
Escala del termómetro	20 °C - 50 °C
Posición de montaje	Horizontal

DIMENSIONES

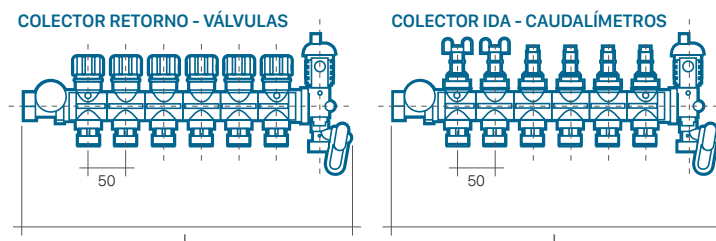

CÓDIGO	SALIDAS	DIMENSIONES (L) (mm)	DIMENSIONES LLAVE MH 1" (mm)	DIMENSIONES COLECTOR +LLAVE (mm)
0180025002	2	216	65	281
0180025003	3	266	65	331
0180025004	4	316	65	381
0180025005	5	366	65	431
0180025006	6	416	65	481
0180025007	7	466	65	531
0180025008	8	516	65	581
0180025009	9	566	65	631
0180025010	10	616	65	681
0180025011	11	703	65	768
0180025012	12	753	65	818



RACORES

Racores para colectores. Unión de las tuberías de suelo radiante a los colectores. Disponen de doble junta tórica para evitar fugas.



RACORES PARA COLECTORES

CÓDIGO		DESCRIPCIÓN
0210050010	PR Tubería PEX o PERT	Ø 16 Espesor 1,8 mm ¾" Eurocono doble junta
0210050011	PR Tubería PEX o PERT	Ø 20 Espesor 2 mm ¾" Eurocono doble junta
0210050020	MC Tubería Multicapa	Ø 16 Espesor 2 mm ¾" Eurocono doble junta
0210050021	MC Tubería Multicapa	Ø 18 Espesor 2 mm ¾" Eurocono doble junta
0210050022	MC Tubería Multicapa	Ø 20 Espesor 2 mm ¾" Eurocono doble junta

PR Tubería PEX - EVOH / PERT - EVOH **MC** Tubería Multicapa

SOPORTES COLECTOR



ACCESORIOS COLECTOR DE ACERO INOXIDABLE

CÓDIGO	DESCRIPCIÓN
0180090230	Juego de soportes para colector inox.

TIRA TERMÓMETRO COLECTOR



CÓDIGO	DESCRIPCIÓN
0180090410	Tira termómetro colector

CAUDALÍMETRO



Caudalímetro para colocación en la impulsión de cada uno de los circuitos. Rango de regulación 0 - 5 l/m.

CÓDIGO	DESCRIPCIÓN
0180090240	Caudalímetro para colector inox.

VÁLVULA DE BOLA

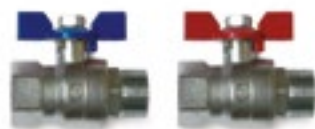

Válvula de bola con rosca 1" macho-hembra para conexión a colectores con tuerca loca y junta plana.

CÓDIGO	DESCRIPCIÓN
0180090415	Llave de corte roja para colector inox.
0180090405	Llave de corte azul para colector inox.

GARRA DE
FIJACIÓN



MANÓMETRO



PURGADOR
AUTOMÁTICO



MODULO COMPLETO
PURGADOR AUTOMÁTICO



GRUPO DE ENTRADA
Y GRUPO DE LLAVE



CAUDALÍMETRO
Y LLAVE



ACCESORIOS COLECTOR DE TECNOPOLÍMERO

CÓDIGO	DESCRIPCIÓN
0185090105	Garra de fijación para colector de tecnopolímero

CÓDIGO	DESCRIPCIÓN
0185090110	Manómetro para colector de tecnopolímero

Purgador automático con rosca 1/2" para colector de suelo radiante.

CÓDIGO	DESCRIPCIÓN
0185090100	Purgador automático

CÓDIGO	DESCRIPCIÓN
0185090135	Módulo completo. Purgador automático + válvula de descarga

CÓDIGO	DESCRIPCIÓN
0185090115	Grupo de entrada para colector de tecnopolímero
0185090120	Grupo de llave para colector de tecnopolímero

Caudalímetro para colocación en la impulsión de cada uno de los circuitos.
Rango de regulación 0 - 5 l/m.

CÓDIGO	DESCRIPCIÓN
0185090125	Caudalímetro para colector de tecnopolímero
0185090130	Llave de caudalímetro para colector de tecnopolímero

GRUPOS DE MEZCLA

CONJUNTO HIDRÁULICO PARA INCORPORAR A LOS COLECTORES DE SUELO RADIANTE

Grupos de mezcla disponibles en **formato a punto fijo (calor)** y **climáticos (frío y calor)**.

TRM 20 3 puntos 230 V



CLIMÁTICO (FRÍO Y CALOR)

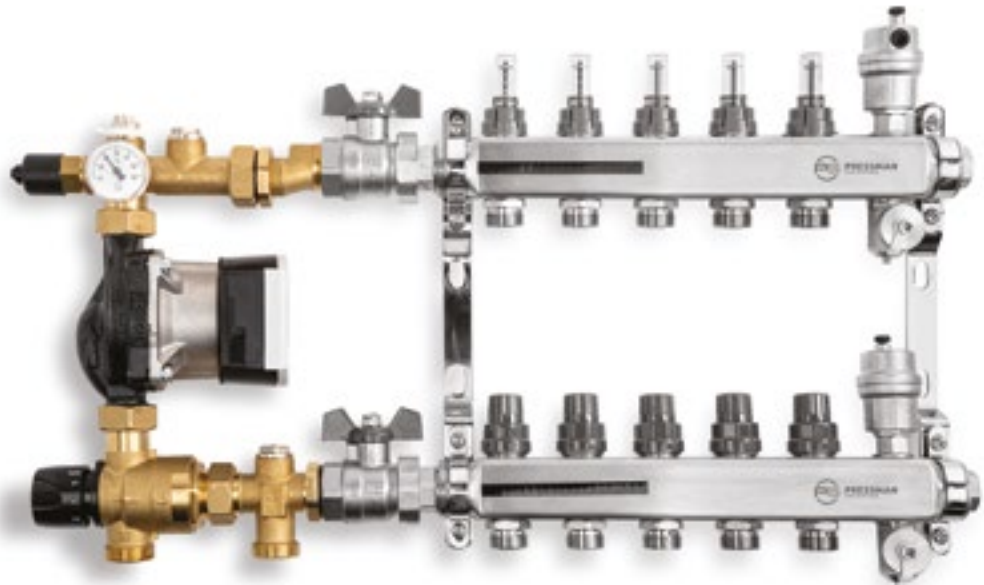

PUNTO FIJO (CALOR)

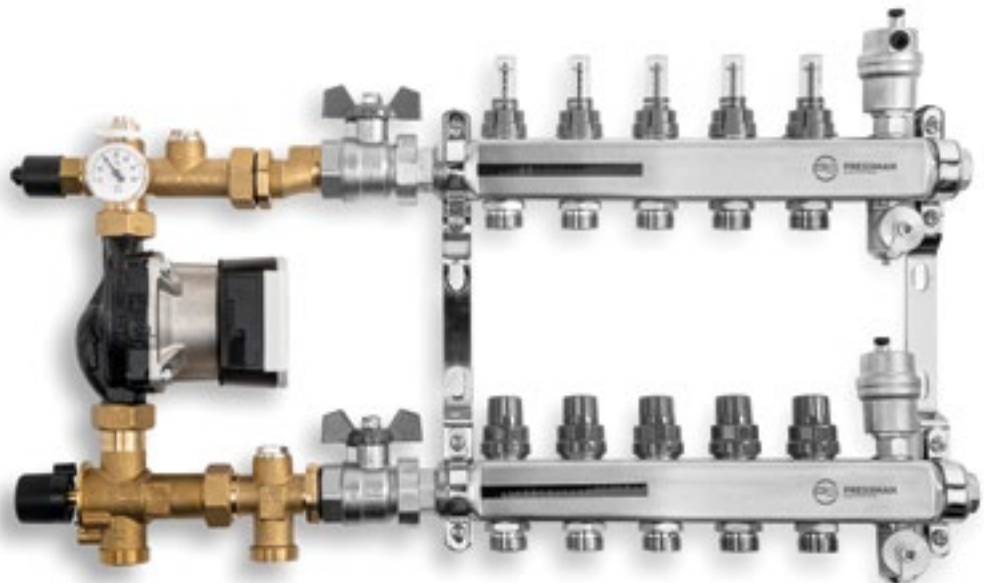



GRUPOS DE MEZCLA A PUNTO FIJO PARA APLICACIONES DE CALEFACCIÓN



CALEFACCIÓN



COLECTOR
INOXIDABLE



COLECTOR
TECNOPOLÍMERO

Conjunto hidráulico de mezcla con válvula termostática **para regular la temperatura de impulsión a punto fijo en aplicaciones de calefacción.** Compatible con colectores de acero inoxidable y tecnopolímero.

DATOS TÉCNICOS

Material	Cuerpo de latón
Conexiones	
Conexiones de generador	1" - Rosca de latón
Conexión termostato de seguridad	½"
Temperatura	
Rango de regulación	20 °C - 45 °C
Temperatura máxima	100 °C
Escala del termómetro	0 - 100 °C
Precisión	± 0,2°
Presión máxima de trabajo	10 bar
Válvulas	
Válvula de tres vías	Termostática
Válvula de presión diferencial	Opcional
Bomba	Wilo para 15/6 o Wilo para 15/8



CÓDIGO

DESCRIPCIÓN

0333635000

Módulo de mezcla con válvula termostática para colector PF 20 - 45 bomba Para 15/6 SC

0333635005

Módulo de mezcla con válvula termostática para colector PF 20 - 45 bomba Para 15/8 SC



CONSULTAR ANEXO II
Curvas de las bombas



Los grupos climáticos disponen, a su vez, de **servomotores según el tipo de control**. Existe la posibilidad de incorporar válvulas de presión diferencial.

GRUPOS DE MEZCLA CLIMÁTICOS PARA APLICACIONES DE CALEFACCIÓN Y REFRESCAMIENTO



REFRESCAMIENTO



CALEFACCIÓN



COLECTOR INOXIDABLE



COLECTOR TECNOPOLÍMERO

Conjunto hidráulico de mezcla para incorporar a los colectores de suelo radiante. **Incorpora válvula de tres vías con control mediante actuadores intercambiables para regular la temperatura de impulsión en función del tipo de control.**

Para aplicaciones de frío y de calor.

DATOS TÉCNICOS

Material	Cuerpo de latón
Conexiones	
Conexiones al colector	1" Rosca loca
Conexión termostato de seguridad	½"
Temperatura	
Regulación de temperatura	0 - 100 °C
Precisión de la temperatura	+ - 0,2 °C
Temperatura máxima de trabajo	100 °C
Escala del termómetro	0 - 100 °C
Presión máxima de trabajo	10 bar
Escala del termómetro	0 - 100 °C
Válvulas	
Válvula rotativa de tres vías	Con actuador TRM20* o TRM50**
Válvula de presión diferencial	Opcional
Termostato de seguridad	Opcional
Bomba instalada	Wilo para 25/6



CÓDIGO	DESCRIPCIÓN
0333635015	Módulo de mezcla con válvula de tres vías para colector bomba Para 15/8

* Incluye actuador a 3 puntos y 230 V, mod. TRM20

** TRM50 actuador proporcional 0-10 V opcional



CONSULTAR ANEXO II
Curvas de las bombas

ACCESORIOS

GRUPOS DE MEZCLA

SERVOMOTOR PARA VÁLVULA MEZCLADORA CON CONTROL A TRES PUNTOS



CÓDIGO

0333605820

DESCRIPCIÓN

Actuador TRM20 a 3 puntos 230 V para válvula mezcladora

- Bidireccional y reversible.
- Ángulo de maniobra a 90 °C, 105 s, fuerza 2 Nm.
- Alimentación 230 V.
- Grado de protección IP 42.

SERVOMOTOR PARA GRUPOS DE BOMBEO CLIMÁTICO PARA COLECTOR



CÓDIGO

0333605806

DESCRIPCIÓN

Servomotor M41 a 3 puntos, alimentación 24 V AC para válvula mezcladora

0333605807

Servomotor M51 proporcional para válvula mezcladora
 - Señal de mando 0-10 V / 2-10 V ó 0-20 mA / 4-20 mA
 - Alimentación 24V DC o 24V AC.

Aplicación tanto de calor como refrescamiento.

- Bidireccional y reversible.
- Ángulo de maniobra a 90 °C, 2 minutos, fuerza 5 Nm (10 Nm para M51).
- Grado de protección IP 42.

SERVOMOTORES PARA GRUPOS DE BOMBEO PUNTO FIJO PARA COLECTOR



CÓDIGO

0333635812

DESCRIPCIÓN

Servomotor ACC30 para control electrónico de la temperatura a punto fijo

- Bidireccional, reversible con interruptor.
- Ángulo de maniobra a 90 °C, 2 minutos, fuerza 6 Nm.
- Alimentación 230 V.
- Grado de protección IP 42.
- Temperatura de consigna regulable entre 5 °C - 95 °C.
- Sentido de giro seleccionable (horario, antihorario).
- Modo de funcionamiento en calefacción o refrescamiento.
- Lectura de temperatura mediante sonda PT 1000 (incluida, Ø 4 x 40 mm y 1 m de cable) con kit de inmersión o de fijación al tubo.
- Pantalla y teclas de configuración en el propio equipo propio equipo.
- Incluye parámetros de personalización.

KITS PREMONTADOS

COLECTOR INOXIDABLE CON GRUPO DE MEZCLA

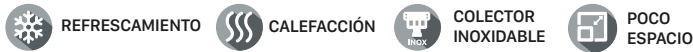

Soluciones kit con todos los componentes necesarios para la instalación de grupos de mezcla dentro de los armarios de colectores.

Indicados sobre todo para las instalaciones domésticas con poco espacio entre la caldera de condensación y la ubicación destinada para los colectores.

Compuestos por colectores de acero inoxidable, grupo de mezcla, termostato de seguridad, servomotor y armarios compatibles para empotrar en la pared.

COMPONENTES

1
Colector inoxidable.

2
Grupo de mezcla.

 **GRUPO DE MEZCLA A PUNTO FIJO**

- Para superficie aproximada de 100 m² con circuladora Wilo Yonos RS 15/6

- Para superficie aproximada de 150 m² con circuladora Wilo Yonos RS 15/7,5

 **GRUPO DE MEZCLA CLIMÁTICO**

- Para superficie aproximada de 120 m² con circuladora Wilo Yonos RS 15/6

- Para superficie aproximada de 200 m² con circuladora Wilo Yonos RS 15/7,5

3
Termostato de seguridad

4
Armario empotrable en pared compatible.

**KITS PREMONTADOS
CON GRUPOS DE MEZCLA
A PUNTO FIJO (CALOR)**



100 m²
Hasta 9 kW
(1.000 L/hora) (Δt 8 K)

CÓDIGO	SALIDAS
0180020402	2
0180020403	3
0180020404	4
0180020405	5
0180020406	6
0180020407	7
0180020408	8
0180020409	9
0180020410	10
0180020411	11



150 m²
Hasta 15 kW
(1.600 L/hora) (Δt 8 K)

CÓDIGO	SALIDAS
0180020422	2
0180020423	3
0180020424	4
0180020425	5
0180020426	6
0180020427	7
0180020428	8
0180020429	9
0180020430	10
0180020431	11

**KITS PREMONTADOS
CON GRUPOS DE MEZCLA
CLIMÁTICOS (FRÍO Y CALOR)**

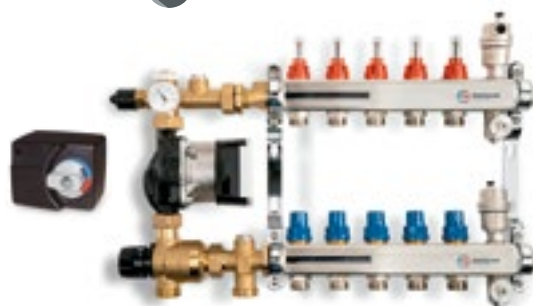

200 m²
Hasta 17 kW
(1.800 L/hora) (Δt 8 K)

CÓDIGO	SALIDAS
0180020462	2
0180020463	3
0180020464	4
0180020465	5
0180020466	6
0180020467	7
0180020468	8
0180020469	9
0180020470	10
0180020471	11

DATOS TÉCNICOS

Temperatura de regulación	de 20°C a 45°C
PN 6 Temperatura máxima	95 °C
Presión disponible	5 m columna de agua

ARMARIOS PARA COLECTORES

MONTAJE EMPOTRADO

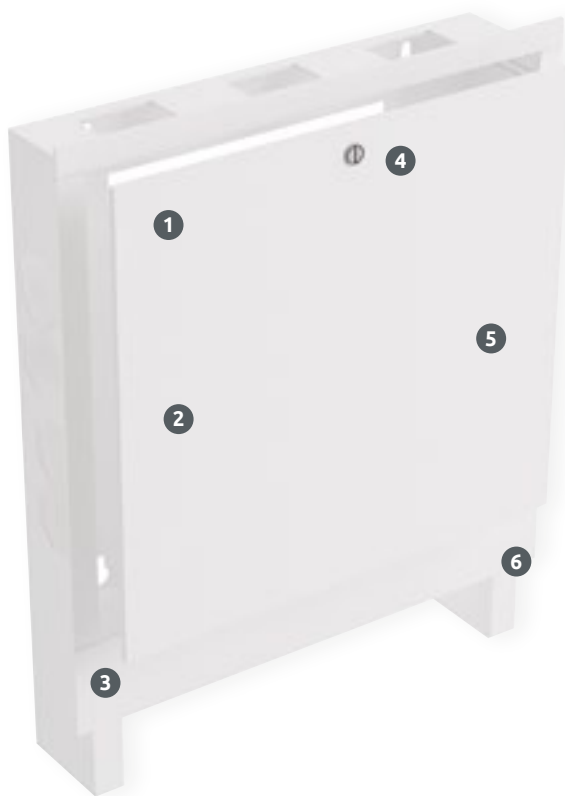

COMPONENTES

- 1 **Carriles móviles ajustables** a las dimensiones de los soportes del colector.
- 2 **Marco y tapa ajustables** en profundidad para un correcto montaje empotrado.
- 3 **Perfil inferior en C** para reforzar la estructura y alinear los tubos con el colector.
- 4 **Cierre mecánico de seguridad de la tapa** con accionamiento simple.
- 5 **Acabados en color blanco** mediante pintura en polvo en la tapa y el marco.
- 6 **Pies de apoyo regulable** en altura para un montaje preciso e independiente de los paramentos.

Diferentes anchuras en función del número de salidas de los colectores y de la posible colocación de grupos de mezcla integrados. **Disponibles para montaje empotrado.**

Para facilitar la instalación de controladores de señal dentro del armario, hay disponibilidad de **dos alturas diferentes.**

VENTAJAS

- Máximas prestaciones anticorrosión y seguridad.
- Montaje empotrado preciso e independiente de los paramentos.
- Totalmente adaptable y versátil.



MEDIDAS RECOMENDADAS

Selección de armarios Pressman para colectores de inoxidable

(SALIDAS)

2	3	4	5	6	7	8	9	10	11	12	
Empotrable 400											
			Empotrable 530								
					Empotrable 680						
								Empotrable 830			

Selección de armarios Pressman para colectores de inoxidable con grupo de mezcla incorporado

(SALIDAS)

2	3	4	5	6	7	8	9	10	11	12
530										
		Empotrable 680								
				Empotrable 830						
							Empotrable 1.030			

DIMENSIONES

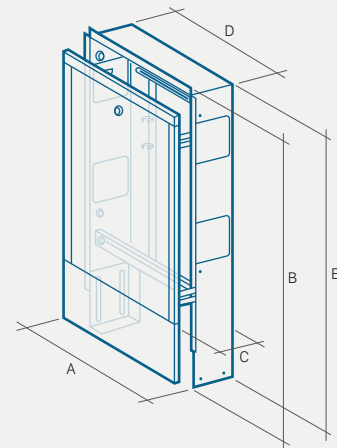

ARMARIOS PARA COLECTORES



CÓDIGO	MODELO	DIMENSIONES (mm)				
		A	B	C	D	E
0180030000	Empotrable 400	440	690 - 790	110 - 160	400	689
0180030005	Empotrable 530	570	690 - 790	110 - 160	530	689
0180030010	Empotrable 680	720	690 - 790	110 - 160	680	689
0180030015	Empotrable 830	870	690 - 790	110 - 160	830	689
0180030020	Empotrable 1.030	1.070	690 - 790	110 - 160	1.030	689

VERSIÓN CON ALTURA EXTENDIDA, PARA INSTALACIÓN CON CONTROLADOR DE SEÑAL



CÓDIGO	MODELO	DIMENSIONES (mm)				
		A	B	C	D	E
0180030025	Empotrable 400	440	772 - 872	110 - 160	400	689
0180030030	Empotrable 530	570	772 - 872	110 - 160	530	689
0180030035	Empotrable 680	720	772 - 872	110 - 160	680	689
0180030040	Empotrable 830	870	772 - 872	110 - 160	830	689
0180030045	Empotrable 1.030	1.070	772 - 872	110 - 160	1.030	689

ARMARIOS PARA COLECTORES

MONTAJE EN SUPERFICIE



COMPONENTES

- 1 **Carriles móviles ajustables** a las dimensiones de los soportes del colector.
- 2 **Entradas de tubos** inferior o trasera.
- 3 **Frontal extraíble** para acceso a las líneas de tubería.
- 4 **Cierre mecánico de seguridad de la tapa** con accionamiento simple.
- 5 **Acabados en color blanco** mediante pintura en polvo en todas las partes expuestas.
- 6 **Zona de apoyo inferior.**

Disponibles para montaje en superficie. Diferentes anchuras en función del número de salidas de los colectores y de la posible colocación de grupos de mezcla integrados.

VENTAJAS

- Máximas prestaciones anticorrosión y seguridad.
- Fácil acceso a las líneas de tubería.



MEDIDAS RECOMENDADAS

Selección de armarios Pressman para colectores de tecnopolímero

(SALIDAS)

	2	3	4	5	6	7	8	9	10	11	12
Sup. 400											
Superficie 530											
Superficie 680											
Superficie 830											
Sup. 1.030											

Selección de armarios Pressman para colectores de tecnopolímero con grupo de mezcla incorporado

(SALIDAS)

	2	3	4	5	6	7	8	9	10	11	12
Sup. 680											
Superficie 830											
Superficie 1.030											

DIMENSIONES

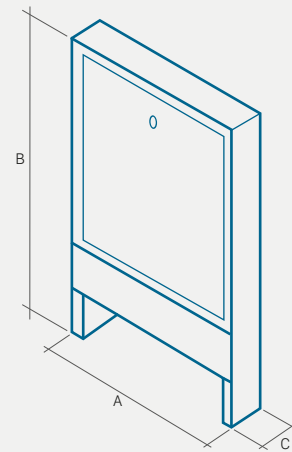

ARMARIOS PARA COLECTORES

CÓDIGO	MODELO	SALIDAS	DIMENSIONES (mm)		
			A	B	C
0180030304	Superficie 400	2 / 3 / 4	440	640	130
0180030306	Superficie 450	3 / 4 / 5	450	640	130
0180030308	Superficie 530	4 / 5 / 6 / 7	530	640	130
0180030310	Superficie 680	7 / 8 / 9 / 10	680	640	130
0180030313	Superficie 830	10 / 11 / 12	830	640	130
0180030314	Superficie 1.030	9 / 10 / 11	1.030	640	130



EQUIPAMIENTOS



DISTRIBUCIÓN HIDRÁULICA

Grupos de bombeo, equipos premontados para la distribución y control de la energía entregada, y módulos de zona, cajas de distribución de energía



FRÍO



CALOR



CALOR



FRÍO



CALOR

GRUPO DE BOMBEO DIRECTO SIN MEZCLA

Distribución sin control de energía

DN20 DN25 DN32

GRUPO DE BOMBEO CON MEZCLA A PUNTO FIJO (termostático)

Distribución y control de la energía a temperatura constante

DN20 DN25 DN32

GRUPO DE BOMBEO CON MEZCLA CLIMÁTICA (válvula de 3 vías con servomotor)

Distribución y control de la energía a temperatura variable

DN20 DN25 DN32

GRUPOS DE BOMBEO

Los grupos de bombeo PRESSMAN son **equipos premontados para la distribución y control de la energía entregada.**

Opción de múltiples accesorios como filtros magnéticos, colectores y separadores

hidráulicos con sus soportes, así como soportes para los propios grupos. Para el control de los grupos de bombeo climático se dispone de servomotores adecuados para cada tipo de control (3 puntos y proporcionales 0 - 10 V).

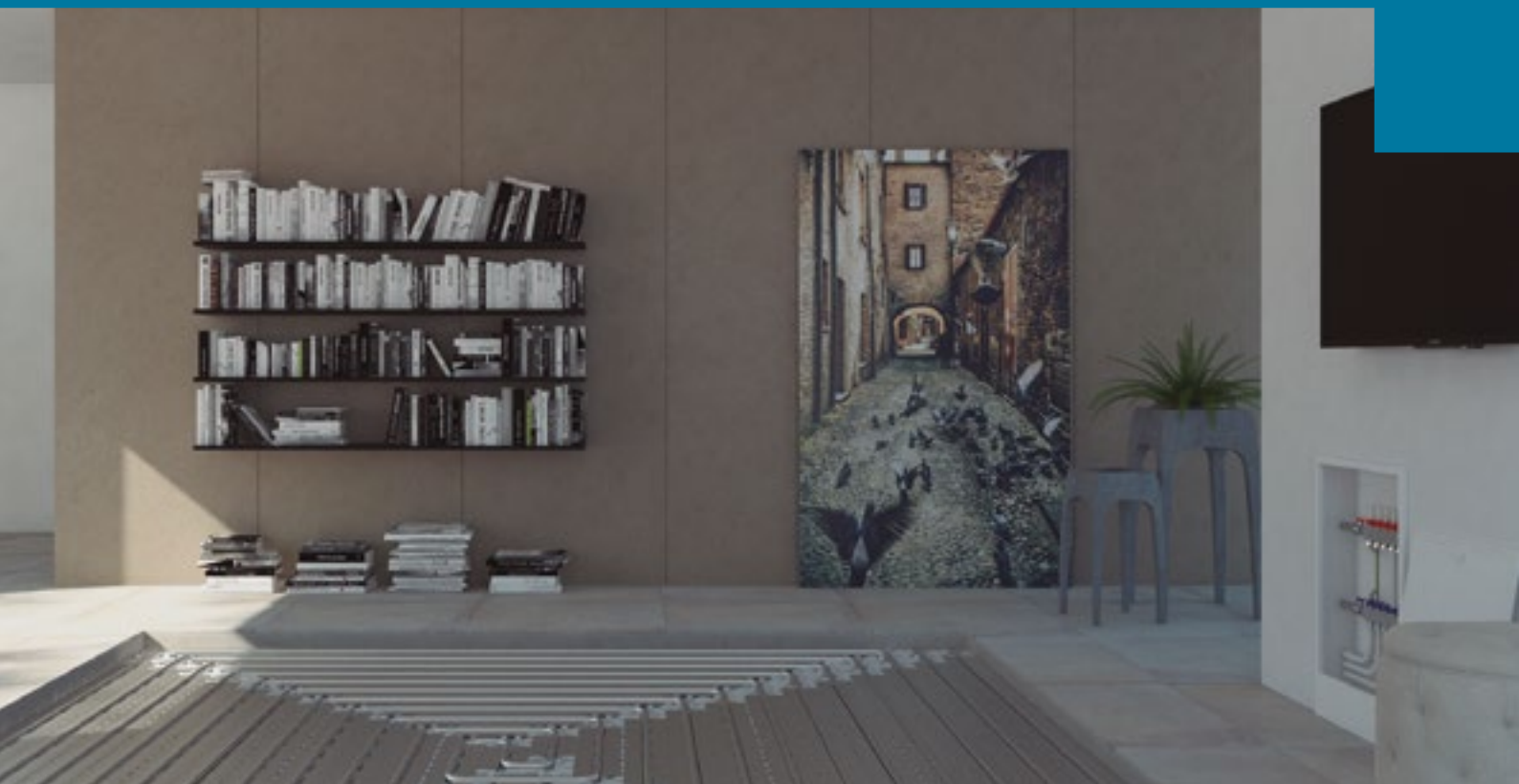

DISTRIBUCIÓN MODULAR MULTIZONA

Los módulos de zona son **cajas de distribución de energía multizona para calderas y bombas de calor**, preparadas para demandas de frío y calor (todos los elementos metálicos que componen los módulos incorporan aislamiento).

Disponen de una construcción compacta que permite la conexión de hasta tres circuitos en tan solo 450 mm de ancho útil. Existen 2 tipos de cajas con colector y colector con separación hidráulica. Cada caja puede combinarse con 3 tipos de circuitos, directo, mezclado a punto fijo y mezclado con servomotor.



COMPLEMENTOS

Disponemos además de todo tipo de complementos para distribución hidráulica como separadores hidráulicos, separadores de lodo, gasificadores, filtros en Y, purgadores, válvulas entre otros.

GRUPOS DE BOMBEO

EQUIPOS PREMONTADOS PARA LA DISTRIBUCIÓN Y CONTROL DE LA ENERGÍA ENTREGADA



GRUPOS DE BOMBEO DIRECTO

SIN CONTROL DE TEMPERATURA



Grupos sin control de la temperatura de distribución con capacidad de gestionar hasta 111 kW ($\Delta T=20$ K) y caudal máximo de 4.800 l/h en los grupos de DN32.

Especialmente indicado para instalaciones en las que la temperatura de impulsión venga controlada.



CÓDIGO	DESCRIPCIÓN
0333605100	Grupo de bombeo directo DN20 con bomba Wilo Para 15/6 SC
0333605005	Grupo de bombeo directo DN25 con bomba Wilo Para 25/8 SC
0333605120	Grupo de bombeo directo DN32 con bomba Wilo Stratos Para 30/1-7
0333605123	Grupo de bombeo directo DN32 con bomba Wilo Para 30/8 SC



SEPARADOR MAGNÉTICO (OPCIONAL)

CÓDIGO	DESCRIPCIÓN
0333605840	Kit separador magnético para grupo directo DN20
0333605841	Kit separador magnético para grupo directo DN25
0333605842	Kit separador magnético para grupo directo DN32

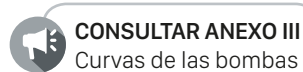

CONSULTAR ANEXO III
Curvas de las bombas



GRUPOS DE BOMBEO CON VÁLVULA TERMOSTÁTICA (SOLO CALOR)



Distribución de energía con temperatura constante (punto fijo) **con control de temperatura mediante válvula mezcladora termostática incluida en el grupo.**

Solo aplicable a instalaciones de calefacción.

CÓDIGO	DESCRIPCIÓN
0333605102	Grupo de bombeo termostático DN20 (20 - 45 °C) con bomba Wilo Para 15/6 SC
0333605006	Grupo de bombeo termostático DN25 (20 - 45 °C) con bomba Wilo Para 25/8 SC



SEPARADOR MAGNÉTICO (OPCIONAL)

Dispositivo que permite recoger lodos y partículas ferrosas de los circuitos hidráulicos, aumentando la vida útil de la bomba y el rendimiento del circuito

CÓDIGO	DESCRIPCIÓN
0333605157	Separador magnético para grupo termostático DN20
0333605156	Separador magnético para grupo termostático DN25



VÁLVULA TERMOSTÁTICA

CÓDIGO	DESCRIPCIÓN
0339911079	Válvula termostática F3 con regulación 20 - 45 °C

TEMPERATURAS SEGÚN NÚMERO MARCADO EN VÁLVULA

T (°C)	MIN	1	2	3	4	5	MAX
20-45	(24)	24	26	31	36	41	46



CONSULTAR ANEXO III
Curvas de las bombas



GRUPOS DE BOMBEO DN32 A PUNTO FIJO CON CONTROL ELECTRÓNICO (FRÍO / CALOR)



Distribución de energía con temperatura constante (punto fijo) con **control de temperatura electrónico mediante válvula de 3 vías**. Aplicación en instalaciones de calefacción o refrescamiento.



CÓDIGO	DESCRIPCIÓN
0333605122	Grupo de bombeo a punto fijo DN 32 con control electrónico de temperatura mediante servomotor ACC30 con bomba Wilo Para 30/8 SC
0333605022	Grupo de bombeo a punto fijo DN 32 con control electrónico de temperatura mediante servomotor ACC30 con bomba Stratos Para 30/8 SC



SEPARADOR MAGNÉTICO (OPCIONAL)

CÓDIGO	DESCRIPCIÓN
0333605852	Kit filtro magnético para grupo mezclado DN32

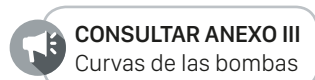



GRUPOS DE BOMBEO CON VÁLVULA MEZCLADORA DE TRES VÍAS (FRÍO / CALOR)



Distribución de energía con **control de temperatura mediante válvula mezcladora de 3 vías con actuador eléctrico para montaje en colector**. Aplicación tanto de calor como refrescamiento.



CÓDIGO	DESCRIPCIÓN
0333605101	Grupo de bombeo con válvula mezcladora DN20 y actuador TRM20 a 3 puntos con bomba Wilo Para 15/6 SC
0333605007	Grupo de bombeo con válvula mezcladora DN25 y actuador M21 a 3 puntos con bomba Wilo Para 25/8 SC
0333605021	Grupo de bombeo con válvula mezcladora DN32 y actuador M21 a 3 puntos con bomba Wilo Stratos Para 30/1-8



SEPARADORES MAGNÉTICOS (OPCIONALES)

El uso de desfangador permite mantener la instalación en perfecto estado.



CÓDIGO	DESCRIPCIÓN
0333605158	Separador magnético para grupo directo DN20
0333605156	Separador magnético para grupo directo DN25



Consulta las **opciones de servomotores disponibles para los grupos de bombeo** en pág. 167.



CONSULTAR ANEXO III
Curvas de las bombas

ACCESORIOS

GRUPOS DE BOMBEO

BYPASS



CÓDIGO

0333635800

DESCRIPCIÓN

Bypass para grupo de mezcla

TERMOSTATO DE SEGURIDAD



CÓDIGO

0333635806

DESCRIPCIÓN

Termostato de seguridad 50 °C para módulo de mezcla

COLECTOR PARA GRUPO DE BOMBEO DN20

Potencias hasta 50 kW

(con salto térmico $\Delta T = 20$ °C en el circuito primario)



DATOS TÉCNICOS

Caudal	Hasta 2 m ³ /h
Presión de trabajo máxima	6 Bar
Sección de caja aislante	110 x 110
Conexiones	
Conexión a módulos	¾"- H
Conexión al generador	1"- M
Entre ejes módulos	90 mm
Entre ejes del generador	125 mm

CÓDIGO

0333605210

Colector PS - HV 60/90 para 2 grupos de bombeo DN20

90

0333605212

Colector PS - HV 60/90 para 3 grupos de bombeo DN20

125

DESCRIPCIÓN

LONGITUD (mm)

**COLECTOR PARA
GRUPO DE BOMBEO DN25****Potencias hasta 50 kW**(con salto térmico $\Delta T = 20\text{ }^{\circ}\text{C}$ en el circuito primario)**DATOS TÉCNICOS**

Caudal	Hasta 2 m ³ /h
Presión de trabajo máxima	6 Bar
Sección de caja aislante	110 x 110
Conexiones	
Conexión a módulos	1"- H
Conexión al generador	1"- M
Entre ejes módulos	125 mm
Entre ejes del generador	125 mm

CÓDIGO	DESCRIPCIÓN	LONGITUD (mm)
0333605254	Colector para 2 grupos de bombeo DN25	508
0333605256	Colector para 3 grupos de bombeo DN25	758

**COLECTOR PARA
GRUPO DE BOMBEO DN25****Potencias hasta 70 kW**(con salto térmico $\Delta T = 20\text{ }^{\circ}\text{C}$ en el circuito primario)**DATOS TÉCNICOS**

Caudal	Hasta 3 m ³ /h
Presión de trabajo máxima	6 Bar
Sección de caja aislante	110 x 110
Conexiones	
Conexión a módulos	1"- H
Conexión al generador	1¼"- M
Entre ejes módulos	125 mm
Entre ejes del generador	125 mm

CÓDIGO	DESCRIPCIÓN	LONGITUD (mm)
0333605258	Colector para 4 grupos de bombeo DN25	1.008
0333605220	Colector para 5 grupos de bombeo DN25	1.258
0333605222	Colector para 6 grupos de bombeo DN25	1.508

**COLECTOR PARA
GRUPO DE BOMBEO DN32**

Potencias hasta 165 kW

DATOS TÉCNICOS

Caudal	Hasta 7,5 m ³ /h
Presión de trabajo máxima	6 Bar
Sección de caja aislante	152 x 152
Conexiones	
Conexión a módulos	1¼"- M
Conexión al generador	2"-M
Entre ejes módulos	125 mm
Entre ejes del generador	125 mm

CÓDIGO	DESCRIPCIÓN	LONGITUD (mm)
0333605224	Colector para 2 grupos de bombeo DN32	625
0333605226	Colector para 3 grupos de bombeo DN32	875
0333605228	Colector para 4 grupos de bombeo DN32	1.125
0333605230	Colector para 5 grupos de bombeo DN32	1.375
0333605232	Colector para 6 grupos de bombeo DN32	1.625

**SEPARADOR HIDRÁULICO PARA
GRUPO DE BOMBEO DN32**

Potencias hasta 165 kW

DATOS TÉCNICOS

Caudal	Hasta 7,5 m ³ /h
Presión de trabajo máxima	6 Bar
Sección de caja aislante	152 x 152
Conexiones	
Conexión superior	1¼"- M
Conexión colector	2"-M
Conexión sonda lateral	½"-M
Conexión inferior	½"-M

CÓDIGO	DESCRIPCIÓN	LONGITUD (mm)
0333605700	Separador hidráulico HW80/125	625

**SET DE CONEXIONES
PARA SEPARADOR**
Potencias hasta 165 kW



CÓDIGO	DESCRIPCIÓN	LONGITUD (mm)
0333605810	Set de conexiones para separador HW80/125 con colector HV80/125	875

**CONJUNTO DE FIJACIONES
AL MURO PARA SEPARADOR**
Potencias hasta 165 kW



CÓDIGO	DESCRIPCIÓN	LONGITUD (mm)
0333605817	Conjunto de fijaciones a muro para el separador HW80	1.125

**SOPORTES
PARA GRUPOS
DE BOMBEO.
FIJACIÓN EN
PARAMENTOS
VERTICALES**



COLECTORES
COMPATIBLES
0333605210
0333605212
0333605214
0333605216
0333605254
0333605256
0333605218



COLECTORES
COMPATIBLES
0333605224
0333605226
0333605228
0333605230
0333605232

CÓDIGO	GRUPO DE BOMBEO
0333605800	Juego de soportes para colectores DN20 y DN25 distancia del muro al eje del colector 100-150 mm
0333605329	Juego de soportes para colectores DN32 distancia del muro al eje del colector 160 mm

CAJA DE DISTRIBUCIÓN MODULAR MULTIZONA

PARA CALDERAS Y BOMBAS DE CALOR
Y PARA DEMANDAS DE FRÍO Y CALOR



Los módulos de zona son **cajas de distribución de energía multizona para calderas y bombas de calor**, preparadas para demandas de frío y calor (todos los elementos metálicos que componen los módulos incorporan aislamiento).

Disponen de una construcción compacta que permite la conexión de hasta tres circuitos en tan solo 450 mm de ancho útil.

VENTAJAS

- Mínimo espacio ocupado.
- Máxima versatilidad.
- Protección frente a presión excesiva y vacíos.
- Cableado eléctrico fácil.

CARACTERÍSTICAS

- Construcción ultracompacta que permite la conexión hidráulica de hasta 3 circuitos en solo 450 mm de ancho útil.

- Separador que permite desconectar hidráulicamente el circuito primario del secundario.
- Válvula de ventilación y cámara de desaireación.
- Caja de conexiones IP55.
- Se puede instalar en superficie, empotrada o dentro de un armario.
- El sistema modular permite elegir entre 3 tipos de grupo de impulsión: directo, mezclado a punto fijo y mezclado motorizado

COMPONENTES

Existen 2 tipos de cajas con colector, con opción o sin separador hidráulico, cada caja puede combinarse con 3 tipos de circuitos, directo, mezclado a punto fijo y mezclado.

CAJA AISLADA



CIRCUITOS



CIRCUITO DIRECTO



CIRCUITO MEZCLADO MOTORIZADO



CIRCUITO MEZCLADO TERMOSTÁTICO

Control	-	Servomotor proporcional	Termostático
Rango de ajuste	-	min. / max.	20+45 °C
Entre ejes al colector	70	70 mm	70
Potencia nominal (con $\Delta T=20$ K)	46 kW	42 kW	35 kW
Caudal nominal	2.000 L/h	1.800 L/h	1.500 L/h
Caudal del circuito primario	Hasta 2 m ³ /h		
Conexiones del circuito primario	1"- M (270 mm entre ejes)		
Dimensiones	alto 550 mm / ancho 450 mm / fondo 160 mm		
Aislamiento interno	PPE		
Potencia Máxima	50 kW		
Presión del servicio	6 bar		
Caída de presión en el separador	0,2 mm.c.a. con 2.000 l/h		
Caída de presión en el colector	0,3 mm.c.a. con 1.500 l/h		

CAJAS AISLADAS CON COLECTOR



CAJAS AISLADAS CON COLECTOR



CÓDIGO	DESCRIPCIÓN
0333630100	Caja aislada con colector con separador hidráulico MW. Zona Modv Box
0333630101	Caja aislada con colector sin separador hidráulico. Zona Modv Box

COLECTOR-SEPARADOR

Distancia conexiones al generador	270 mm
Potencia máxima	50 kW ($\Delta T=20$ K)
Conexiones	
Conexiones entre ejes módulos	70 mm
Conexiones a los módulos	Ida: Tuerca loca 1" Retorno: ¾" M
Presión máxima	6 bar

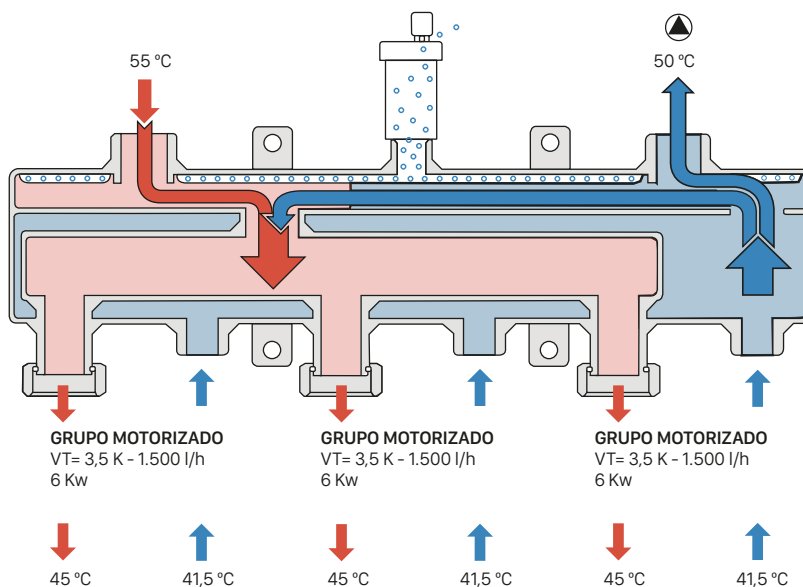

BOMBA DE CALOR
VT= 5 K - 3.000 l/h
18 Kw

TOTAL
4.500 l/h
18 Kw

CIRCUITOS PARA CAJAS DE DISTRIBUCIÓN MODULAR MULTIZONA

CIRCUITO DIRECTO



CÓDIGO

0333630102

DESCRIPCIÓN

Grupo directo con bomba Wilo Para 15/8 SC de 8 m para MW-Zona ModvBox

CIRCUITO MEZCLADO MOTORIZADO



CÓDIGO

0333630103

DESCRIPCIÓN

Grupo mezclado con motor 3 puntos (TRM20) y Bomba Wilo Para 15/8 SC de 8 m para MW - Zona ModvBox

0333630105

Grupo mezclado con motor 0 - 10 V (TRM50) y Bomba Wilo Para 15/8 SC 8 m para MW - Zona ModvBox



CONSULTAR ANEXO IV
Curvas de las bombas

COMPLEMENTOS DISTRIBUCIÓN HIDRÁULICA

DESDE RACORES HASTA SEPARADORES HIDRÁULICOS, DISPONEMOS DE UNA AMPLIA GAMA DE COMPLEMENTOS DE DISTRIBUCIÓN HIDRÁULICA NECESARIOS

FILTRO EN Y DOBLE MALLA

Temperatura: 0 - 140 °C.
Presión 16 Bar



CÓDIGO	DESCRIPCIÓN
2054200002	Filtro Y ½"
2054200003	Filtro Y ¾"
2054200004	Filtro Y 1"
2054200005	Filtro Y 1 ¼"
2054200006	Filtro Y 1 ½"

VÁLVULAS TERMOSTÁTICA MEZCLADORAS

Para regulación de calefacción a baja temperatura para suelo radiante. Conexión roscada H. Presión 10 kg/m²



CÓDIGO	DESCRIPCIÓN
0513005005	Válvula termostática mezcladora V135 ¾" B
0513005010	Válvula termostática mezcladora V135 1" B
0513005015	Válvula termostática mezcladora V135 1 ¼" B

CABEZAL TERMOSTÁTICO CON BULBO EXTERIOR PARA REGULACIÓN DE LAS VÁLVULAS



CÓDIGO	DESCRIPCIÓN
0513010030	Cabezal termostático con capilar T100RAA 10 - 50 °C
0513010035	Cabezal termostático con capilar T100RAA 30 - 70 °C

DESGASIFICADOR DOMÉSTICO

Sistema de desgasificación mediante tubo de aspersión para pequeñas instalaciones.

- Evita la formación de lodos y la corrosión de los equipos.
- Ahorra hasta el 10% de la energía.
- Optimiza el intercambio de calor.



DATOS TÉCNICOS

Presión nominal	4 Bar
Temperatura de trabajo	60 °C
Máx. temperatura ambiente	> 0 ... 45 °C
Conexión eléctrica	230 V / 50 Hz
Consumo eléctrico	0,06 kW
Tiempo inicial de la apertura (NC) (alimentación ON) 230 V	75 s
Intensidad nominal	0,3 A
Dimensiones (alto, ancho, fondo) (mm)	420 x 295 x 220
Peso	5,6 Kg
Conexión del lado de presión	G ½"
Capacidad de eliminación de gases	Hasta 90 %
Volumen parcial tratado	0,05 m³/h
Máxima presión sonora	55,2 dB (A)
Volumen de agua	1 m³/h
Presión de trabajo	
Mínima	0,5 Bar
Máxima	2,5 Bar

CÓDIGO

0332010950

DESCRIPCIÓN

Desgasificador pequeñas instalaciones SERVITEC MINI

SEPARADORES DE LODO

Protegen los equipos contra el mal funcionamiento y fallos por ensuciamiento. Disponen de gran capacidad.



CÓDIGO	DESCRIPCIÓN
0332010030	Separador de lodos vertical tipo EXDIRT ¾" V
0332010031	Separador de lodos vertical tipo EXDIRT 1" V
0332010032	Separador de lodos horizontal tipo EXDIRT 1 ¼" V
0332010033	Separador de lodos horizontal tipo EXDIRT 1 ½" V
0332010801	Aislamiento 15 mm EXVOID/EXDIRT hasta 1 ½"

SEPARADORES DE MICROBURBUJAS

Separadores para la eliminación de aire en instalaciones. Protegen los equipos contra el mal funcionamiento y fallos por ensuciamiento. Gran capacidad.



CÓDIGO	DESCRIPCIÓN
0332010025	Separador de microburbujas vertical EXOVID ¾" V
0332010026	Separador de microburbujas vertical EXOVID 1" V
0332010016	Separador de microburbujas horizontal EXOVID ¾" V
0332010017	Separador de microburbujas horizontal EXOVID 1" V
0332010018	Separador de microburbujas horizontal EXOVID 1 ¼" V
0332010019	Separador de microburbujas horizontal EXOVID 1 ½" V
0332010801	Aislamiento 15 mm EXVOID/EXDIRT hasta 1 ½"

PURGADOR AUTOMÁTICO

Gran capacidad, con válvula antigoteo. Previene el ruido, desgaste por corrosión y pérdida de rendimiento debido a la formación de bolsas de aire.



CÓDIGO	DESCRIPCIÓN
0332010000	Purgador automático

AGUJA HIDRAULICA

Desconexión de circuitos que funcionan con caudales diferentes.

Evita la interferencia entre bombas y permite trabajar con diferentes saltos térmicos de los circuitos.



DATOS TÉCNICOS

Material	Acero Inoxidable 14307		
Conexiones	1 ¼" tuerca loca		
Purgador	Manual		
Válvula	Purga y vaciado		
Longitud	470 mm		
Diámetro	125 mm (con aislamiento)		
CAUDAL (L/H)	1.000	2.000	3.000
Velocidad(m/s)	0,14	0,27	0,41
Pérdida de carga (mbar)	2	6	14

CÓDIGO	DESCRIPCIÓN
0180050010	Aguja hidráulica 60/5 46 kW DN32

SEPARADOR HIDRÁULICO LATÓN

Desconexión de circuitos que funcionan con caudales diferentes.

Evita la interferencia entre bombas y permite trabajar con diferentes saltos térmicos de los circuitos. Separación de microburbujas y lodos incorporada.

Con barra magnética en vaina seca de inmersión que aumenta la captura de magnetita.



DATOS TÉCNICOS

Material	Latón		
Conexiones	Rosca hembra		
Presión nominal	PN 10		
Válvula	Purga y vaciado		
Rango	-10 °C - 110 °C		
Diámetro	125 mm (con aislamiento)		
CAUDAL (L/H)	1.000	2.000	3.000
Velocidad (m/s)	0,14	0,27	0,41
Pérdida de carga (mbar)	2	6	14

CÓDIGO	DESCRIPCIÓN	CAUDAL MAX.
2156740612	Separador hidráulico ZUCM25 magnético	2,1 m³/h
2156740613	Separador hidráulico ZUCM32 magnético	3,7 m³/h
2156740614	Separador hidráulico ZUCM40 magnético	5 m³/h



CÓDIGO	DESCRIPCIÓN
2156740933	Aislamiento térmico para ZUC40
2156740931	Aislamiento térmico para ZUC25
2156740932	Aislamiento térmico para ZUC32





Generador frío / calor

Ofrecemos la posibilidad de entrega de los **SISTEMAS DE CONTROL Y REGULACIÓN** preparados para su instalación y cableados, junto al resto de elementos.

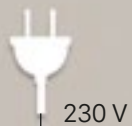

Regulación y CONTROL

**PRESSMAN BASE
ACTUADORES
TERMOSTATOS**

PRESSMAN dispone de productos específicos para la regulación y control de la temperatura ambiente en instalaciones de suelo radiante.





REGULACIÓN Y CONTROL

Los sistemas de regulación PRESSMAN se colocan sobre el colector de la instalación de suelo radiante para la gestión y control de cada circuito de manera que la temperatura ambiente de cada estancia se regula de forma independiente

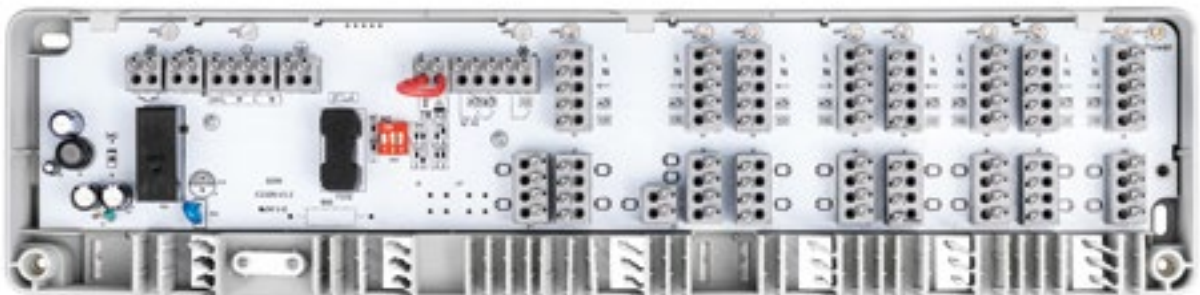

SISTEMAS DE CONTROL PRESSMAN

Los sistemas de control PRESSMAN proporcionan la máxima eficiencia de control con el mínimo esfuerzo. **El modelo PRESSMAN BASE permite controlar de manera individual hasta 8 zonas de confort ambiental independientes,** gestionando hasta 16 actuadores.

El modelo PRESSMAN BASE PLUS permite la gestión de hasta 19 actuadores a través de termostatos analógicos o digitales y termostatos con comunicación ModBus.



SISTEMA HAUSMASTER

Los sistemas de control y regulación PRESSMAN son compatibles con **Hausmaster**, herramienta que permite gestionar cómodamente desde su app diversos equipos instalados en los hogares para maximizar el confort y minimizar el gasto.



COMPLEMENTOS

Actuadores electro-térmicos con accionamiento On/Off, normalmente cerrados (NC) y alimentación a 230 V.



Termostatos programables y no programables para suelo radiante-refrescante. También disponemos de termostatos para FanCoils de apoyo.

PRESSMAN BASE

ES UN CONCENTRADOR DE SEÑALES QUE PERMITE CONTROLAR DE MANERA INDIVIDUAL HASTA 8 ZONAS INDEPENDIENTES.



CARACTERÍSTICAS

- Conexión cableada.
- Gestión de hasta 16 actuadores a través de termostatos analógicos o digitales On/Off (2 hilos), termostatos 230 V On/Off (3 hilos) y termostatos 230 V con comunicación ModBus (3).
- Dispone de salidas para la demanda de bomba circuladora y del generador térmico.

DIMENSIONES

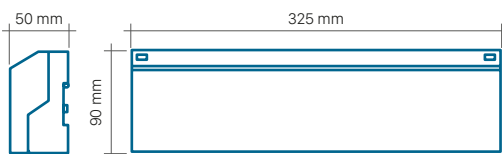

DATOS TÉCNICOS

Alimentación eléctrica	230 V \pm 10% ... 60 Hz
Tipo de fusible en el distribuidor	5 - 10 A
Nº de zonas	8
Canales para programadores	-
SALIDAS	
Salidas / Nº Actuadores	Máx. 16
Salidas / Conexión bomba circuladora	Máx. 2 A
Salidas / conexión generador	Relé
Material carcasa / cobertura	ABS
Terminales de conexión	Automáticos máx. 1,5 mm ²
Montaje	Sin tornillos para 0,2 a 1,5 mm ² entrada del cable vertical
PROTECCIÓN	
Tipo de protección	IP 20 (EN 60529)
Clase de protección	III (EN 60730)



CÓDIGO

0550001004

DESCRIPCIÓN

PRESSMAN BASE

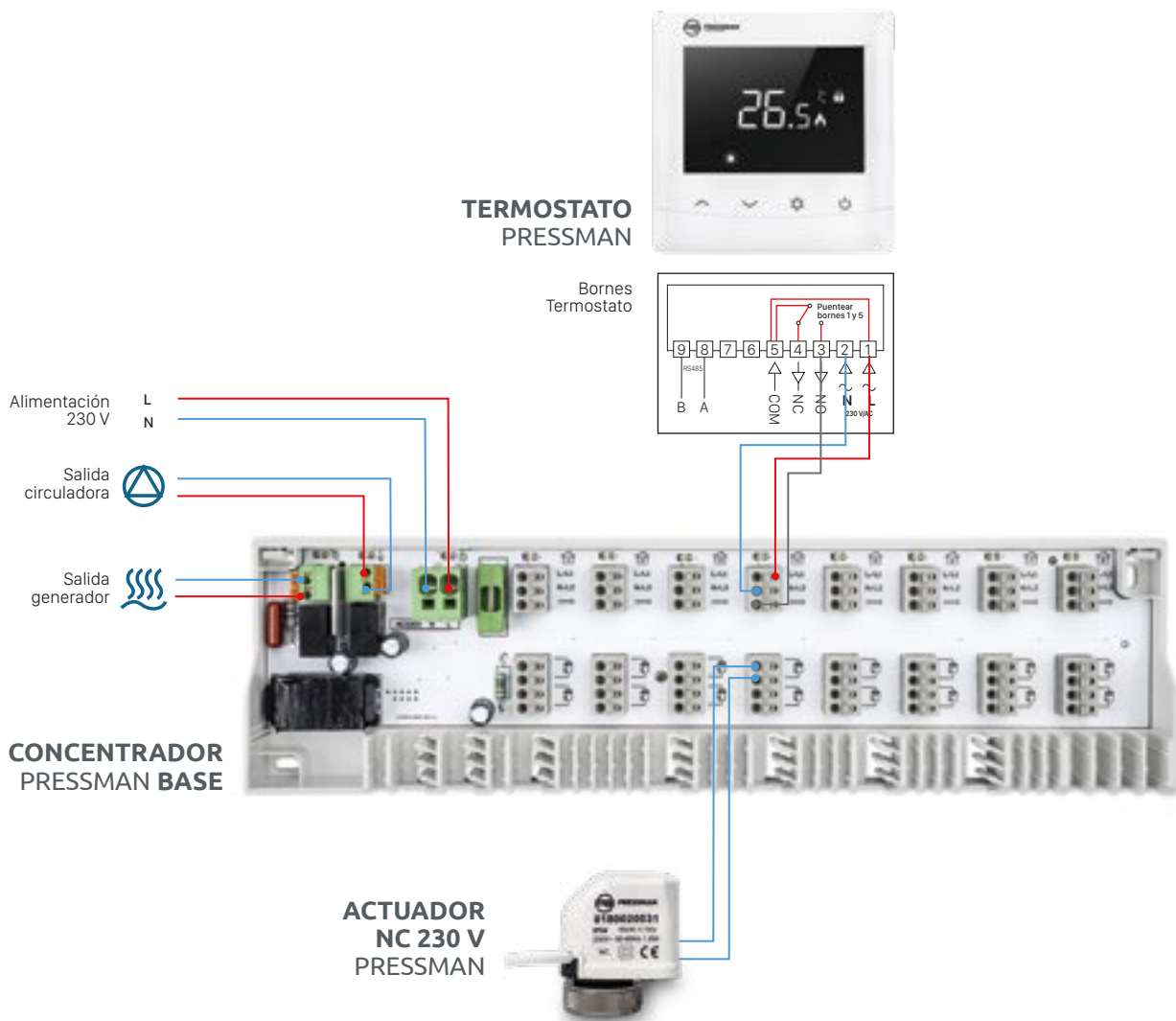

PRESSMAN BASE PLUS

ES UN CONCENTRADOR DE SEÑALES QUE PERMITE CONTROLAR DE MANERA INDIVIDUAL HASTA 8 ZONAS INDEPENDIENTES.

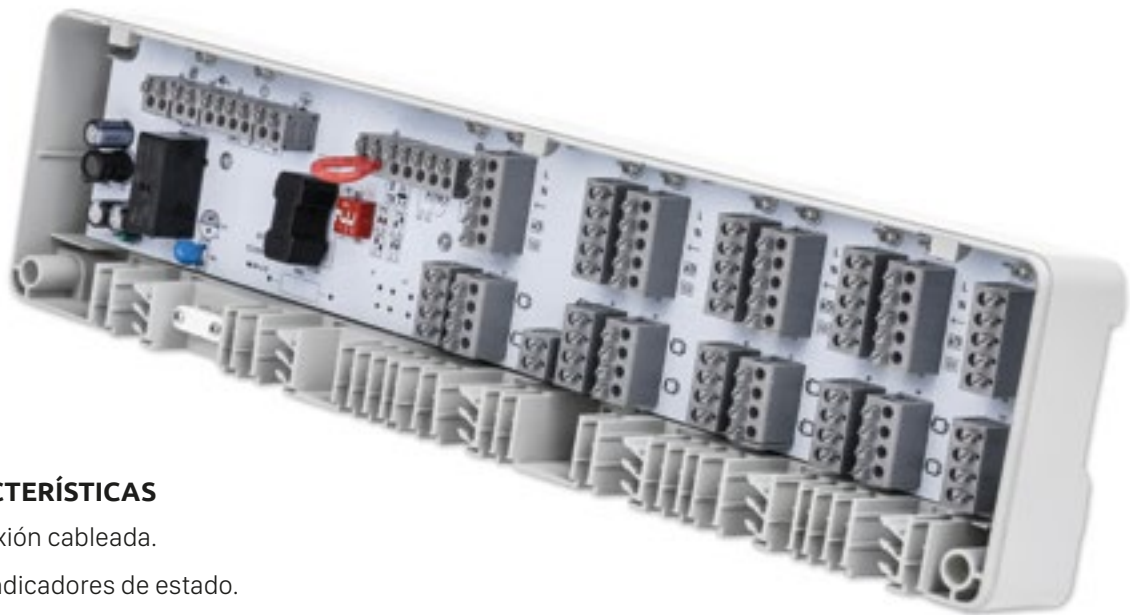

CARACTERÍSTICAS

- Conexión cableada.
- Led indicadores de estado.
- Gestión de hasta 19 actuadores a través de termostatos analógicos o digitales On/Off (2 hilos), termostatos 230 V On/Off (3 hilos) y termostatos 230 V con comunicación ModBus (3).
- Dispone de salidas para la demanda de bomba circuladora y del generador térmico.
- Conector para cambio Invierno/Verano.
- Conector para el control de la humedad
- 2 conectores de temporización

DIMENSIONES

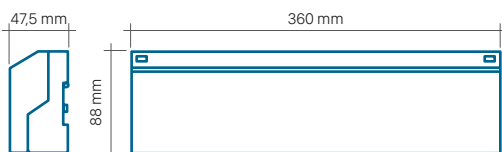

DATOS TÉCNICOS

Alimentación eléctrica	230 V \pm 10% ... 50 Hz
Tipo de fusible en el distribuidor	5 - 10 A
Nº de zonas	8
SALIDAS	
Salidas / Nº Actuadores	Máx. 19
Salidas / Conexión bomba circuladora	Máx. 5 A
Salidas / conexión generador	Máx. 5 A
Material carcasa / cobertura	ABS
Terminales de conexión	Automáticos máx. 1,5 mm ²
Montaje	Sin tornillos para 0,2 a 1,5 mm ² entrada del cable vertical
PROTECCIÓN	
Tipo de protección	IP 20 (EN 60529)
Clase de protección	III (EN 60730)



CÓDIGO	DESCRIPCIÓN
0550001913	PRESSMAN BASE PLUS

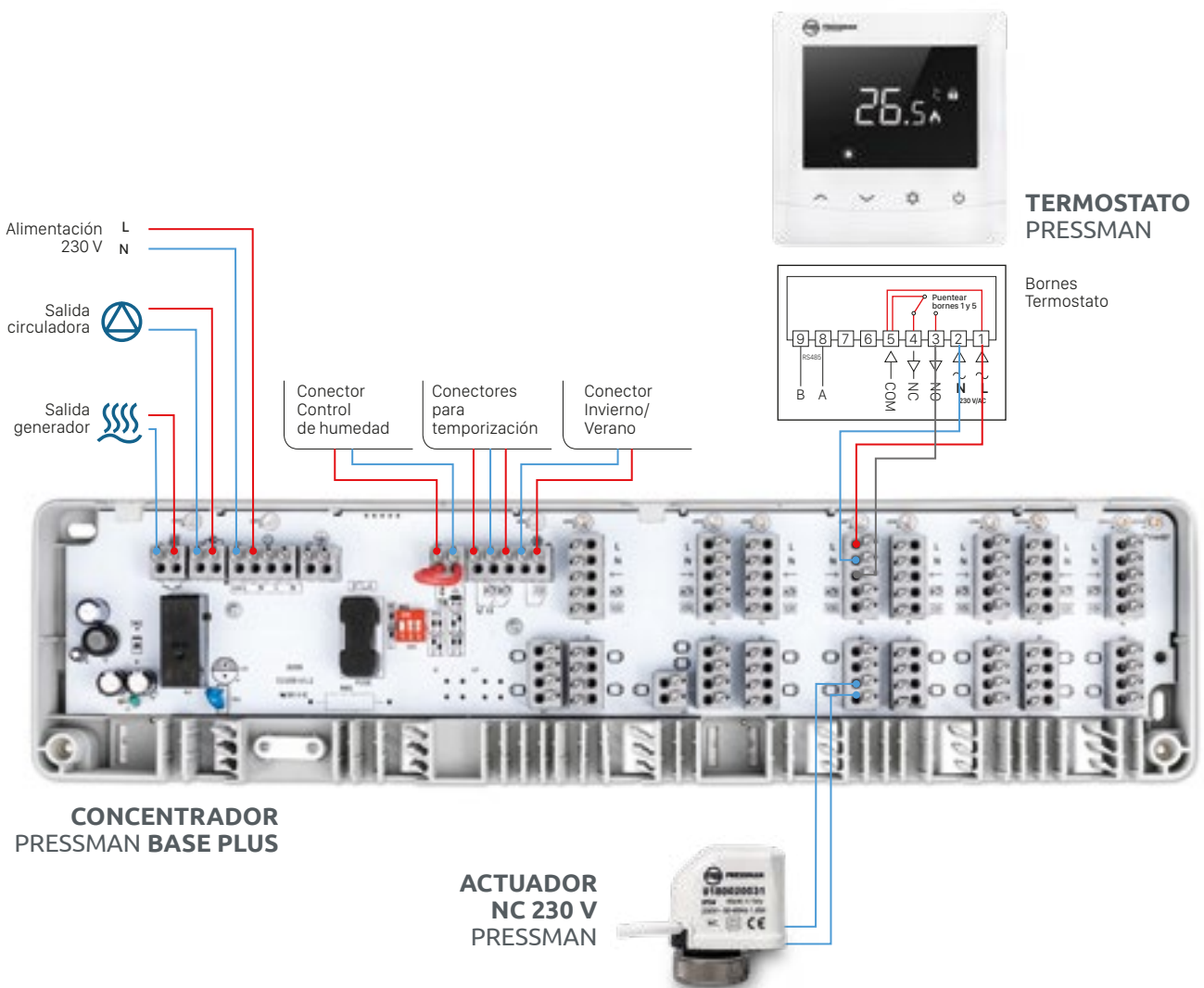

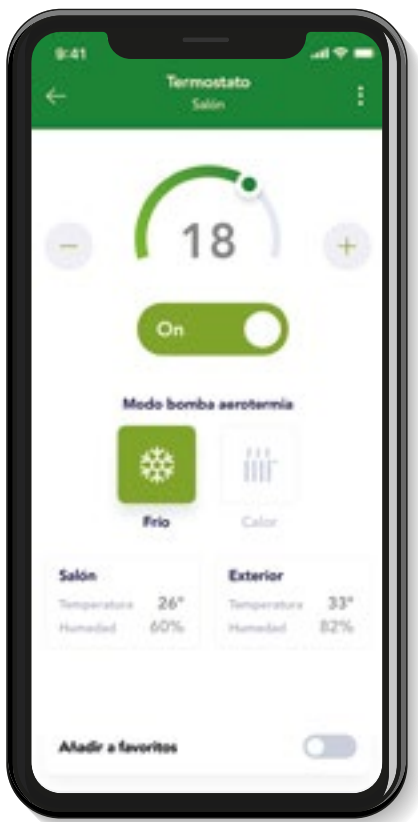

Hogares inteligentes, confortables y seguros

Hausmaster monitoriza y gestiona todas las instalaciones de la vivienda desde una única app



GESTIONAR LA TEMPERATURA Y EL CONFORT

Hausmaster permite gestionar cómodamente desde la app los equipos de calefacción, clima, ventilación, producción de agua caliente y termostatos, para tener la vivienda siempre a la temperatura deseada con el menor gasto posible.

APP HAUSMASTER PARA EL USUARIO

- Gestionar la programación y la activación de los equipos.
- Encenderlos o apagarlos remotamente.
- Cambiar el modo de funcionamiento (frío/calor).
- Visualizar su estado (o/on: frío/calor...).
- En caso de disponer de instalación fotovoltaica, podrá aprovechar los excedentes si los hubiera para activar los equipos.

GESTIÓN DE LOS TERMOSTATOS

- Establecer las consignas de temperatura tanto en frío como en calor, con modificación local o remota.
- Gestionar la programación.
- Seleccionar el modo de funcionamiento (manual o automático).



Con el sistema HAUSMASTER se dispone del control total de los termostatos PRESSMAN

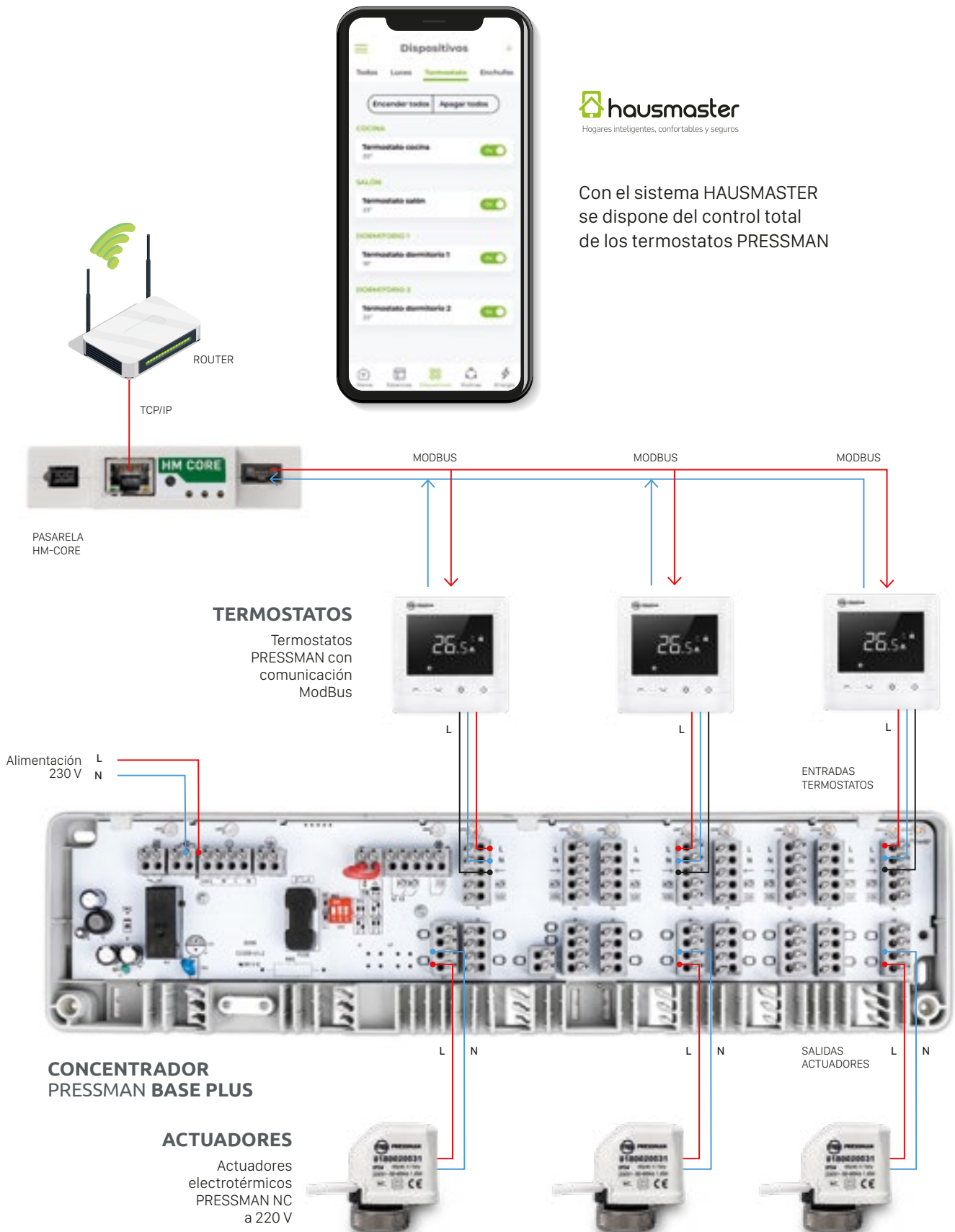

ACTUADORES ELECTROTÉRMICOS

Actuadores electrotérmicos con accionamiento On/Off, normalmente cerrados (NC) y alimentación a 230 V.

VENTAJAS

- Disponibles a 2 ó 4 hilos (con microinterruptor auxiliar).
- Gestión de hasta 16 actuadores a través de termostatos analógicos o digitales On/Off (2 hilos), termostatos 230 V On/Off (3 hilos) y termostatos 230 V con comunicación ModBus (3).
- Fijación a válvula termostatizable mediante casquillo roscado M30 x 1,5.

DIMENSIONES

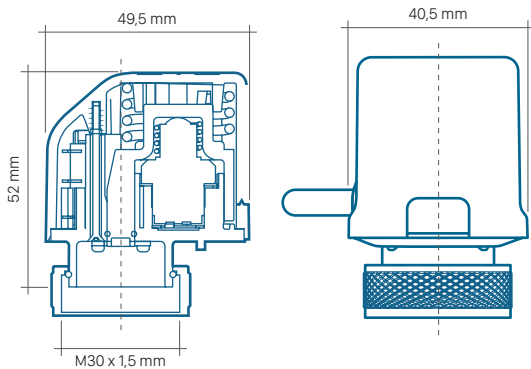

DATOS TÉCNICOS

Acción	ON/OFF
Tipo de movimiento	Lineal
Nº de zonas	8
Alimentación	230 V a.c (+10% / -15%)
Frecuencia de alimentación	50 Hz
Potencia eléctrica	1,8 W (230 V)

TIEMPOS

Tiempo inicial de la apertura (NC) (alimentación ON) 230 V	75 s
Tiempo final de la apertura (NC) (alimentación ON) 230 V	3 min

Carrera accionador	Máx. 2,5 mm
Microconector auxiliar libre de tensión (modelo de cable 4 cables)	M30 x 1,5

Protección	IP54 segundo EN 60529
Grado de protección	Clase II
Clase de protección eléctrica	Grado 2

Nivel de contaminación	100 N (±10%) (NC)
------------------------	-------------------

Fuerza nominal de compresión	100 N (±10%) (NC)
TEMPERATURAS	
Temperatura de funcionamiento	0/50 °C
Temperatura de almacenamiento	-25/60 °C
Temperatura de fluido en las válvulas	110 °C

Tapa	Poliamida +30 F.V. autoextinguible RAL 9016
------	---

CABLE	
2 cables	x 0,5 mm ² eslora 1 m
4 cables	x 0,5 mm ² eslora 1 m

Conexión	Cápsula roscada M30 x 1,5
----------	---------------------------

CÓDIGO	DESCRIPCIÓN
0180020031	Actuador PRESSMAN 230 V CA 2 hilos
0180020030	Actuador PRESSMAN 230V CA 4 hilos



TERMOSTATO DIGITAL SUELO RADIANTE REFRESCANTE

Dos tipos de termostatos para suelo radiante-refrescante:

- Termostato no programable.
- Termostato programable.

VENTAJAS

- Termostato digital Frío/Calor en versiones programable y no programable.
- Versión programable con 6 programaciones por día, los 7 días de la semana.
- Comunicación ModBus que permite interrelación con control central.
- Detección de ventana abierta. Función bloqueo de teclas. Protección antihielo.



DATOS TÉCNICOS

Voltaje	230 V, 50/60 Hz
Intensidad máxima	3A
Temperaturas	
Rango ajuste temperatura	5 - 35 °C
Temperatura ambiente	0 - 50 °C
Clase de protección	IP30

CÓDIGO	DESCRIPCIÓN
0180085000	Termostato digital programable
0180085001	Termostato digital basic para empotrar
0180085003	Termostato digital programable con wifi



TERMOSTATO DIGITAL FANCOIL

Termostato para aquellas instalaciones de suelo radiante-refrescante en las que se necesite apoyo de FanCoils.

VENTAJAS

- Termostato digital Frío/Calor, modo ventilación con 3 velocidades y auto.
- Posibilidad de trabajar con instalaciones a 2 ó 4 tubos (seleccionable)
- Comunicación ModBus que permite interrelación con control central.
- Función bloqueo de teclas.



DATOS TÉCNICOS

Voltaje	230 V, 50/60 Hz
Intensidad máxima	3A
Temperaturas	
Rango ajuste temperatura	5 - 35 °C
Temperatura ambiente	0 - 50 °C
Clase de protección	IP30

CÓDIGO	DESCRIPCIÓN
0180085002	Termostato PRESSMAN FanCoil ModBus



HERRAMIENTAS para suelo radiante

Herramientas para la colocación de tubo
y bombas de comprobación.



SUELO RADIANTE HERRAMIENTAS

DESBOBINADOR



Permite colocar el rollo de tubo sobre el panel e ir desenrollándolo cómoda y rápidamente para la realización de los distintos circuitos.

Es necesario para trabajar con rollos de 200 y 600 m para conseguir un mayor aprovechamiento de la tubería.

CÓDIGO	DESCRIPCIÓN
0180090100	Desbobinador tubería suelo radiante

ANTICONGELANTE



Recomendado el uso de producto anticongelante cuando exista peligro de helada. Si posteriormente para el funcionamiento normal del sistema no es necesario protegerlo con anticongelante, el sistema se deberá purgar y lavar adecuadamente.

CÓDIGO	DESCRIPCIÓN
5409040027	Garrafa 25 l. Anticongelante concentrado

VOLUMEN DE ANTICONGELANTE (%)	5	10	15	20	25	30	35	40	45	50	55
TEMPERATURA DE CONGELACIÓN (°C)	-1,6	-3,2	-5,2	-7,5	-10	-13	-16,5	-20,8	-25,8	-31,7	-40

HERRAMIENTAS BÁSICAS



TIJERAS
Consultar página 115



BISELADORES
Consultar página 130



**BOMBA MANUAL
REMS PUSH**



Bomba manual para la comprobación de la presión y la hermeticidad en conductos de tubería. Tamaño compacto, fácil de transportar. Permite comprobación con agua, aceite y glicol.

Gran rendimiento en el llenado, debido a su larga carrera. Ajuste fino de la presión en carreras cortas.

- Manguera de alta presión reforzada para evitar mediciones erróneas.
- Sistema de doble válvula. Fiable aumento de la presión con bolas de acero inoxidable.

CÓDIGO

DESCRIPCIÓN

2509040200

Bomba comprobación manual 60 bar 12 l

**BOMBA ELÉCTRICA
REMS E-PUSH-2**



Potente bomba de comprobación eléctrica para la presión y comprobación de instalaciones de tubería. Fácil de transportar. Peso: 12 Kg.

Auto aspirante con limitación de presión regulable. Bomba de pistón de altas prestaciones encerrado en baño de aceite, con pistón de acero inoxidable resistente al desgaste.

- Motor de condensador potente, fiable y rápido. Caudal del motor condensador: 6,5 l/min. Potencia: 1.300 V. Robusto, compacto y ligero.
- Manguera de aspiración con filtro. Bloqueo de reflujo en la manguera de aspiración evita la marcha en vacío de la manguera durante los tiempos de inactividad (así se reducen los tiempos de aspiración).

CÓDIGO

DESCRIPCIÓN

2509040210

Bomba comprobación eléctrica 60 bar 6,5 l / min



EN12201

SISTEMAS DE TUBERÍA PREAISLADA





LA SOLUCIÓN PERFECTA PARA SISTEMAS DE DISTRIBUCIÓN DE ENERGÍA

Completa gama de sistemas de tubería plástica preaislada e hiper-flexible, destinada, principalmente a la distribución de energía en instalaciones de calefacción, agua caliente sanitaria, agua potable, refrigeración y aerotermia.



Tuberías preaisladas muy ligeras, flexibles y sin mantenimiento, disponibles en rollos de hasta 100 m, con aislamiento de espuma de PEX de calidad superior y diámetro exterior desde 75 a 225 mm.



SOLUCIÓN COMPLETA

Gama completa de accesorios para llevar a cabo una instalación completa.



SOSTENIBLE

Proceso de producción libre de CFC

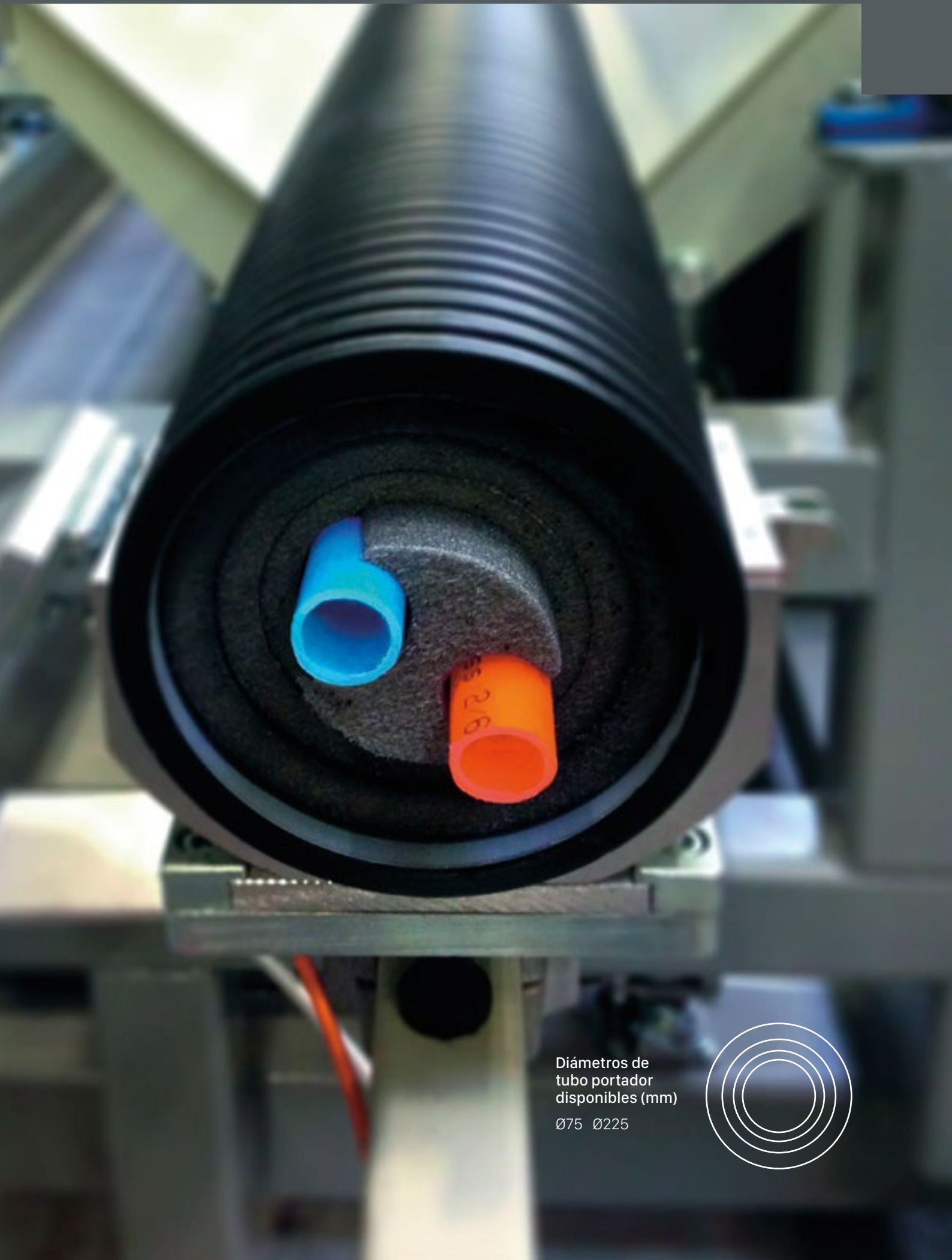

Diámetros de
tubo portador
disponibles (mm)

Ø75 Ø225



COMPOSICIÓN DEL TUBO

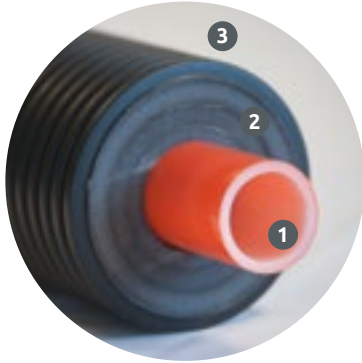

1

TUBO PORTADOR

Reticulado PEX de calidad superior (PN6 o PN10 – 95C)

- Disponibles en versión simple, doble o cuádruple.
- Caudal codificado por color, identificación del retorno.
- Excelente resistencia a la abrasión y a productos químicos.

2

AISLANTE

Espuma PEX reticulada, multicapa y microcelular

- Excelentes cualidades como aislamiento térmico ($\lambda_{10^{\circ}\text{C}} - 0,036 \text{ W/mK}$)
- Aislamiento térmico constante, material resistente al envejecimiento.
- Memoria elástica
- Estructura celular cerrada e hidrófuga.

3

TUBO EXTERIOR

PEAD corrugado de doble pared, resistente a rayos UV.

CURVA DE PRINCIPIO

(λ - ENVEJECIMIENTO DE ESPUMA)

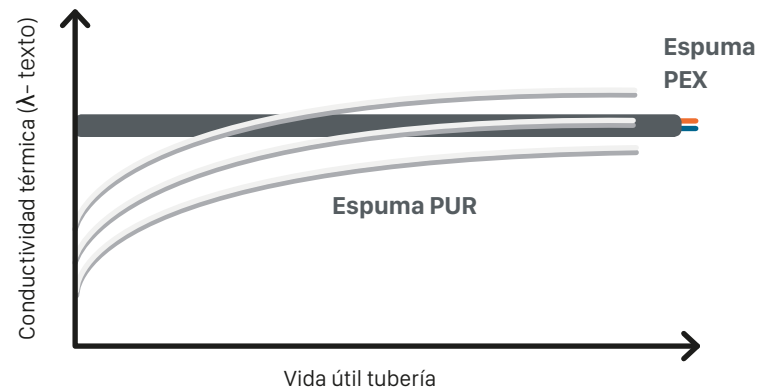

MÁXIMA ADAPTACIÓN A CUALQUIER INSTALACIÓN

El servicio de corte a medida permite adecuar los pedidos a las necesidades de cada instalación y recibir las tuberías adaptadas a las necesidades de cada obra, lista para su instalación.

Los sistemas basados en tuberías con aislamiento en espuma PEX proporcionan un rendimiento de aislamiento térmico constante, recuperando siempre su volumen original (memoria de forma), incluso después de ser doblados varias veces. Estas propiedades hacen que sean sistemas con una durabilidad muy superior a los sistemas con espuma PUR.



**INSTALACIÓN FÁCIL
Y RÁPIDA**

menos conexiones y sin
necesidad de herramientas
especiales de montaje.

**SIN RIESGO
DE CORROSIÓN**

Tuberías fabricadas en
materiales plásticos.

**AISLAMIENTO TÉRMICO CON
RENDIMIENTO CONSTANTE**

gracias al aislamiento
en espuma PEX.

TUBERÍA PREAISLADA TERRENDIS

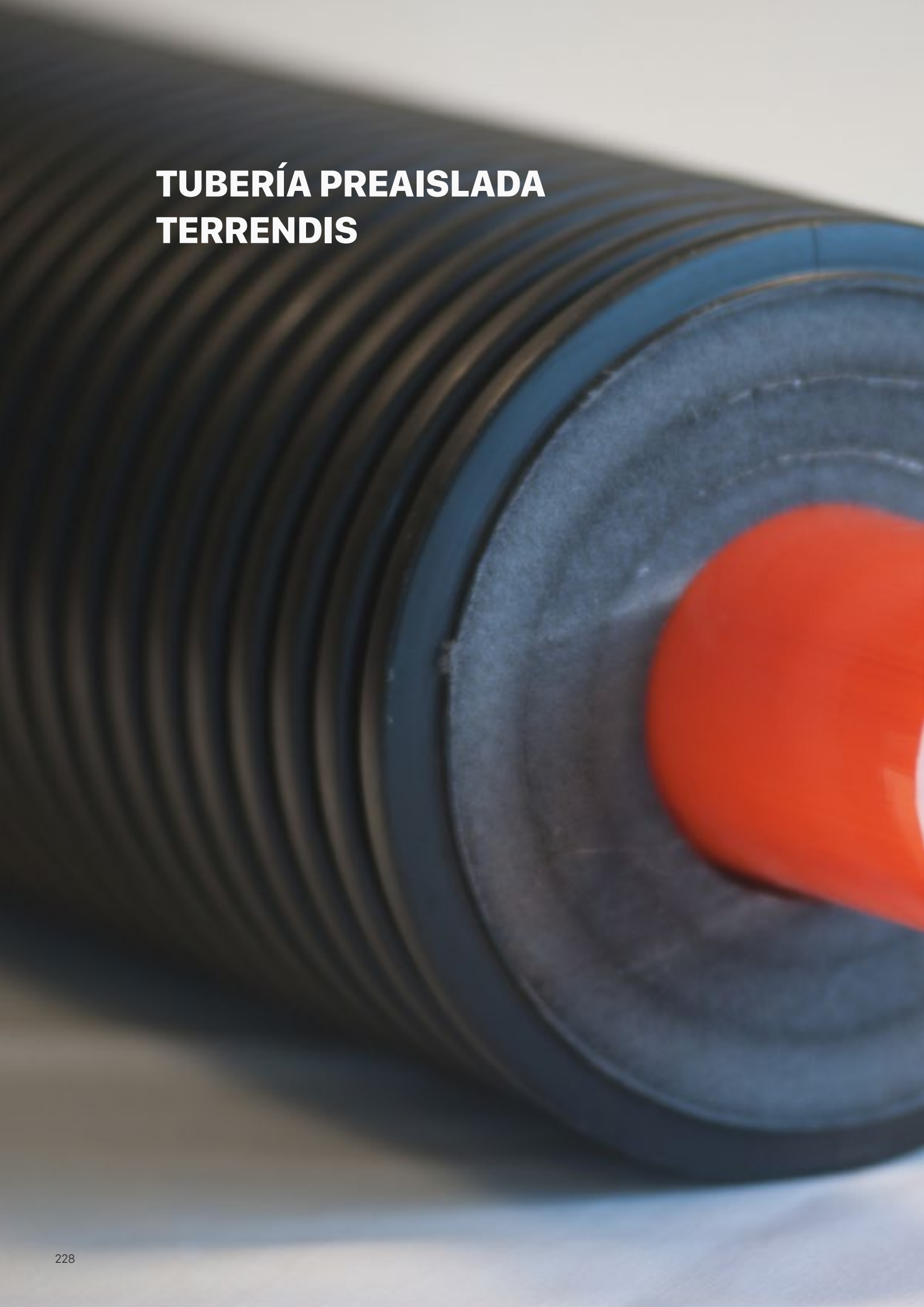



GAMA DE PRODUCTO

CALEFACCIÓN

INDIVIDUAL
DOBLE

BOMBA DE CALOR

AGUA CALIENTE SANITARIA

INDIVIDUAL
DOBLE

CALEFACCIÓN + AGUA CALIENTE SANITARIA

AGUA FRÍA Y REFRIGERACIÓN

INDIVIDUAL
INDIVIDUAL CON PROTECCIÓN ANTI-HIELO



Consulta la gama completa de sistemas de tuberías preaisladas **TERRENDIS** y todos los accesorios para su instalación con este código.



TUBERÍA PREAISLADA TERRENDIS

CALEFACCIÓN



MÁXIMA
ADAPTACIÓN
A CUALQUIER
INSTALACIÓN

Transporte de agua caliente para calefacción
en redes de distribución subterránea

-  Tubo suministro
-  Tubo retorno

DATOS TÉCNICOS

Tubo portador	PEX-a / SDR 11 / PN6
Sistema	Barrera antidifusión de oxígeno EVOH según la norma ISO 17455
Temperatura	
de operación continua	80 °C
máxima de operación	+95 °C
Aislamiento	Espuma de aislamiento PEX < 1 % absorción de agua según la norma ISO 2896
Longitud total del tubo	100 m (para todas las dimensiones)
Normativa	Diseño según norma europea EN 15632-1&3



CONSULTAR ANEXOS V y VII

Tablas de pérdidas de presión y calor de los tubos



CALEFACCIÓN INDIVIDUAL

CÓDIGO	TUBO CORRUGADO	TUBO PORTADOR		RADIO DE CURVATURA	CONTENIDO DE AGUA	CAPACIDAD CALORÍFICA		VALOR U
	d _{ext} (mm)	d _{ext} x e (mm)	d _{int} (mm)	(m) ⁽¹⁾	(l/m)	(kW) ⁽²⁾	m/s	W/mK ⁽³⁾
1557000049	75	25 x 2,3	20,4	0,20	0,327	10 - 30	0,5 - 1,1	0,199
1557000032	110	25 x 2,3	20,4	0,30	0,327	10 - 30	0,5 - 1,1	0,145
1557000050	90	32 x 2,9	26,2	0,25	0,539	30 - 60	0,6 - 1,3	0,204
1557000033	110	32 x 2,9	26,2	0,30	0,539	30 - 60	0,6 - 1,3	0,172
1557000051	90	40 x 3,7	32,6	0,30	0,835	40 - 100	0,6 - 1,5	0,255
1557000034	110	40 x 3,7	32,6	0,30	0,835	40 - 100	0,6 - 1,5	0,207
1557000035	140	40 x 3,7	32,6	0,35	0,835	40 - 100	0,6 - 1,5	0,170
1557000036	140	50 x 4,6	40,8	0,40	1,307	70 - 180	0,6 - 1,7	0,204
1557000038	160	50 x 4,6	40,8	0,45	1,307	70 - 180	0,6 - 1,7	0,184
1557000037	140	63 x 5,8	51,4	0,50	2,075	100 - 350	0,6 - 2,0	0,258
1557000039	160	63 x 5,8	51,4	0,55	2,075	100 - 350	0,6 - 2,0	0,227
1557000040	160	75 x 6,8	61,4	0,75	2,961	200 - 500	0,8 - 2,0	0,275
1557000044	200	75 x 6,8	61,4	0,80	2,961	200 - 500	0,8 - 2,0	0,219
1557000041	160	90 x 8,2	73,6	1,00	4,254	275 - 700	0,8 - 2,0	0,353
1557000045	200	90 x 8,2	73,6	1,10	4,254	275 - 700	0,8 - 2,0	0,265
1557000048	225	90 x 8,2	73,6	1,10	4,254	275 - 700	0,8 - 2,0	0,227
1557000042	200	110 x 10,0	90	1,20	6,362	400 - 1100	0,8 - 2,1	0,347
1557000046	225	110 x 10,0	90	1,20	6,362	400 - 1100	0,8 - 2,1	0,285
1557000043	200	125 x 11,4	102,2	1,40	8,203	500 - 1500	0,8 - 2,2	0,432
1557000047	225	125 x 11,4	102,2	1,40	8,203	500 - 1500	0,8 - 2,2	0,340



CALEFACCIÓN DOBLE

CÓDIGO	TUBO CORRUGADO	TUBO PORTADOR		RADIO DE CURVATURA	CONTENIDO DE AGUA	CAPACIDAD CALORÍFICA		VALOR U
	d _{ext} (mm)	d _{ext} x e (mm)	d _{int} (mm)	(m) ⁽¹⁾	(l/m)	(kW) ⁽²⁾	m/s	W/mK ⁽³⁾
1557000019	140	25 x 2,3	20,4	0,35	0,654	10 - 30	0,5 - 1,1	0,211
1557000022	160	25 x 2,3	20,4	0,50	0,654	10 - 30	0,5 - 1,1	0,190
1557000020	140	32 x 2,9	26,2	0,40	1,078	30 - 60	0,6 - 1,3	0,262
1557000023	160	32 x 2,9	26,2	0,50	1,078	30 - 60	0,6 - 1,3	0,228
1557000021	140	40 x 3,7	32,6	0,60	1,670	40 - 100	0,6 - 1,5	0,345
1557000024	160	40 x 3,7	32,6	0,60	1,670	40 - 100	0,6 - 1,5	0,386
1557000025	160	50 x 4,6	40,8	0,60	2,614	70 - 180	0,6 - 1,7	0,400
1557000026	200	50 x 4,6	40,8	0,80	2,614	70 - 180	0,6 - 1,7	0,278
1557000027	200	63 x 5,8	51,4	1,20	4,150	100 - 350	0,6 - 2,0	0,409
1557000028	225	63 x 5,8	51,4	1,20	4,150	100 - 350	0,6 - 2,0	0,312
1557000029	225	75 x 6,8	61,4	1,40	5,922	150 - 450	0,6 - 2,0	0,460

⁽¹⁾ El radio de curvatura mínimo indicado se puede aplicar de forma permanente sin afectar a la calidad o rendimiento del sistema

⁽²⁾ Capacidad calorífica en kW para el tubo portador (agua a T de 60 °C y un ΔT de 5 °C)

⁽³⁾ El valor U permite calcular fácilmente la pérdida de calor en función de una eventual diferencia de temperatura



TUBERÍA PREAISLADA TERRENDIS

BOMBA DE CALOR



MÁXIMA
ADAPTACIÓN
A CUALQUIER
INSTALACIÓN

Conexión de bombas de calor aire/agua
a viviendas y edificios residenciales

-  Tubo suministro
-  Tubo retorno
-  Tubos eléctricos

DATOS TÉCNICOS

Tubo portador	PEX-a / SDR 11 / PN6
Sistema	Barrera antidifusión de oxígeno EVOH según la norma ISO 17455
Temperatura	
de operación continua	80 °C
máxima de operación	+95 °C
Tubos eléctricos	Polipropileno clase 3422
Aislamiento	Espuma de aislamiento PEX < 1 % absorción de agua según la norma ISO 2896
Longitud total del tubo	100 m para todas las dimensiones







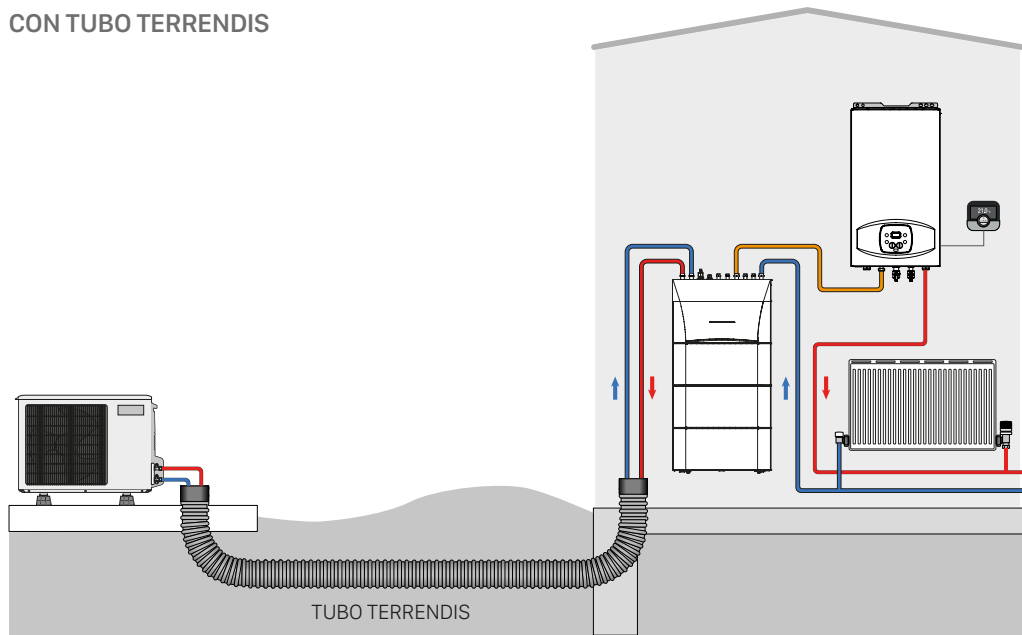

CONSULTAR ANEXOS V y VII

Tablas de pérdidas de presión y calor de los tubos

EJEMPLO DE INSTALACIÓN
DE BOMBA DE CALOR
CON TUBO TERRENDIS



BOMBA DE CALOR

CÓDIGO	TUBO CORRUGADO		TUBO PORTADOR		RADIO DE CURVATURA (m) ⁽¹⁾	CONTENIDO DE AGUA (l/m)	CAPACIDAD CALORÍFICA	
	d _{ext} (mm)	d _{ext} x e (mm)	d _{int} (mm)	(kW) ⁽²⁾			m/s	
1557000030		140	(2X) 32 X 2,9	2 X 26,2	0,40	1,078	6 - 15	0,6 - 1,3
			32	25				
			25	18				
1557000022		160	(2X) 40 X 3,7	2 X 32,6	0,60	1,67	10 - 28	0,6 - 1,5
			40	32				
			40	32				

⁽¹⁾ El radio de curvatura mínimo indicado se puede aplicar de forma permanente sin afectar a la calidad o rendimiento del sistema

⁽²⁾ Capacidad calorífica en kW para el tubo portador (agua a T de 60 °C y un ΔT de 5 °C)

TUBERÍA PREAISLADA TERRENDIS

AGUA CALIENTE SANITARIA



Transporte de agua caliente sanitaria
en redes de distribución subterránea

 Tubo ACS

DATOS TÉCNICOS

Tubo portador	PEX-a / SDR 7,4 / PN 10
Temperatura	
de operación continua	80 °C
máxima de operación	+95 °C
Aislamiento	Espuma de aislamiento PEX < 1 % absorción de agua según la norma ISO 2896
Longitud total del tubo	100 m para todas las dimensiones



CONSULTAR ANEXOS V y VII

Tablas de pérdidas de presión y calor de los tubos

INDIVIDUAL

CÓDIGO	TUBO CORRUGADO	d _{ext} x e (mm)	TUBO PORTADOR	RADIO DE CURVATURA	CONTENIDO DE AGUA (l/m)
	d _{ext} (mm)		d _{int} (mm)	(m) ⁽¹⁾	
1557000076	75	25 x 3,5	18,0	0,20	0,254
1557000077	90	32 x 4,4	23,2	0,25	0,423
1557000063	140	32 x 4,4	23,2	0,40	0,423
1557000067	160	32 x 4,4	23,2	0,40	0,423
1557000078	90	40 X 5,5	29,0	0,30	0,660
1557000064	140	40 X 5,5	29,0	0,40	0,660
1557000068	160	40 X 5,5	29,0	0,40	0,660
1557000065	140	50 X 6,9	36,2	0,50	1,029
1557000069	160	50 X 6,9	36,2	0,50	1,029
1557000066	140	63 X 8,6	45,6	0,60	1,633
1557000070	160	63 X 8,6	45,6	0,60	1,633
1557000071	160	75 x 10,3	54,4	0,80	2,324
1557000074	200	75 x 10,3	54,4	0,90	2,324
1557000072	160	90 x 12,3	65,4	1,10	3,359
1557000075	200	90 x 12,3	65,4	1,20	3,359
1557000073	200	110 X 15,1	79,8	1,30	5,001



DOBLE

CÓDIGO	TUBO CORRUGADO	d _{ext} x e (mm)	TUBO PORTADOR	RADIO DE CURVATURA	CONTENIDO DE AGUA (l/m)
	d _{ext} (mm)		d _{int} (mm)	(m) ⁽¹⁾	
1557000056	140	25 x 3,5 20, X 2,8	18,0 14,4	0,35	0,417
1557000058	160	25 x 3,5	18,0	0,50	0,508
1557000057	140	32 X 4,4 25 x 3,5	23,2 18,0	0,40	0,677
1557000059	160	32 X 4,4 25 x 3,5	23,2 18,0	0,50	0,677
1557000060	160	40 X 5,5 25 X 3,5	29,0 18,0	0,60	0,914
1557000061	160	50 X 6,9 25 X 3,5	36,2 18,0	0,60	1,283
1557000062	160	50 x 6,9 32 x 4,4	36,2 23,2	0,60	1,452

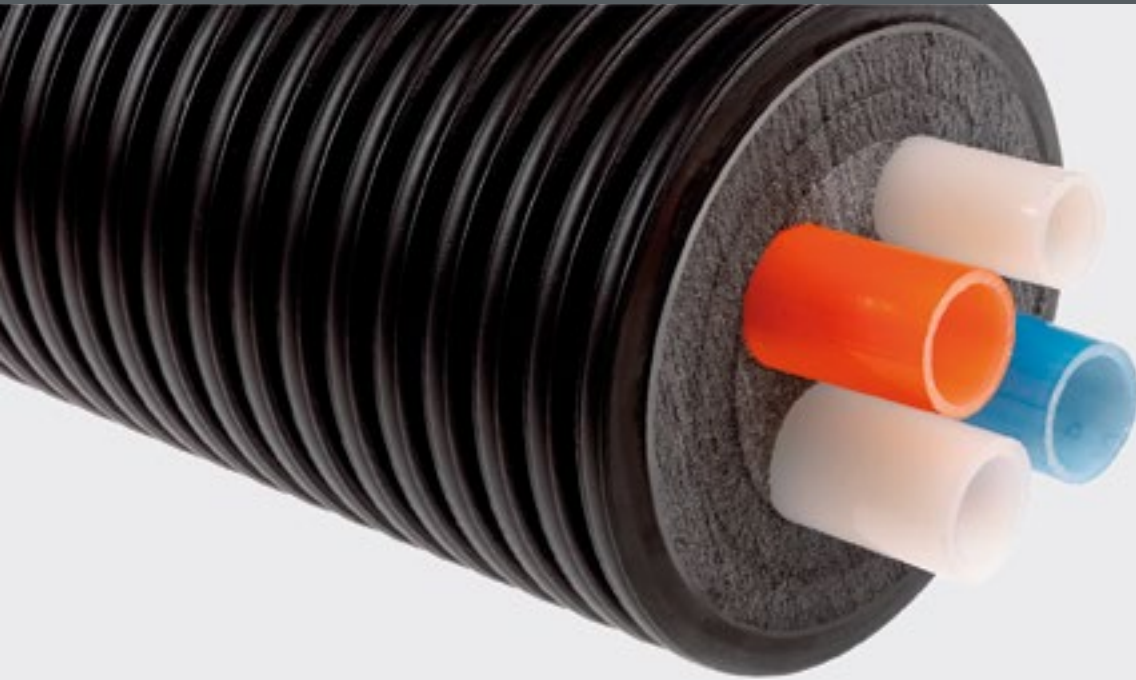

⁽¹⁾ El radio de curvatura mínimo indicado se puede aplicar de forma permanente sin afectar a la calidad o rendimiento del sistema

TUBERÍA PREAISLADA TERRENDIS

CALEFACCIÓN + AGUA CALIENTE SANITARIA



Transporte de agua caliente en calefacción y agua caliente sanitaria en redes de distribución subterránea que conectan las fuentes de calor a las unidades terminales

-  Tubo suministro
-  Tubo retorno
-  Tubo ACS

DATOS TÉCNICOS

Tubo portador	
para calefacción	PEX-a / SDR 11 / PN6
para agua caliente sanitaria	PEX-a / SDR 7,4 / PN 10
Sistema	Barrera antidifusión de oxígeno EVOH según la norma ISO 17455
Temperatura	
de operación continua	80 °C
máxima de operación	+95 °C
Aislamiento	Espuma de aislamiento PEX < 1 % absorción de agua según la norma ISO 2896
Longitud total del tubo	100 m (para todas las dimensiones)



CONSULTAR ANEXOS V y VII

Tablas de pérdidas de presión y calor de los tubos



CALEFACCIÓN + AGUA CALIENTE SANITARIA

CÓDIGO	TUBO CORRUGADO	TUBO PORTADOR		RADIO DE CURVATURA	CONTENIDO DE AGUA	ACS	CAPACIDAD CALORÍFICA	
	d _{ext} (mm)	d _{ext} x e (mm)	d _{int} (mm)	(m) ⁽¹⁾	(l/m)	(l/m)	(kW) ⁽²⁾	m/s
1557000052	160	(2X) 25 x 2,3 25 x 3,5 20 x 2,8	2 X 20,4 18,0 14,4	0,60	0,654	0,417	10 - 030	0,5 - 1,1
1557000053	160	(2X) 32 x 2, 25 x 3,5 20 x 2,8	2 X 26,2 18,0 14,4	0,60	1,078	0,417	30 - 60	0,6 - 1,3
1557000054	160	(2X) 32 x 2,9 32 x 4,4 25 x 3,5	2 X 26,2 23,2 14,4	0,60	1,078	0,677	30 - 60	0,6 - 1,3
1557000055	200	(2X) 40 x 3,7 40 x 5,5 32 x 4,4	2 X 32,6 29,0 23,2	0,80	1,67	1,083	40 - 100	0,6 - 1,5

⁽¹⁾ El radio de curvatura mínimo indicado se puede aplicar de forma permanente sin afectar a la calidad o rendimiento del sistema

⁽²⁾ Capacidad calorífica en kW para el tubo portador (agua a T de 80 °C y un ΔT de 20 °C)

TUBERÍA PREAISLADA TERRENDIS

AGUA FRÍA Y REFRIGERACIÓN



PROTECCIÓN
ANTI HIELO

Transporte de agua potable fría,
agua de refrigeración,
aguas residuales u otros líquidos
en redes de distribución subterránea

○ Tubo de agua fría
y refrigeración

DATOS TÉCNICOS

Tubo portador	PEAD-100 / SDR11 / PN16
Temperatura de operación	
mínimo	De -20° C hasta 20 °C (PN16)
máxima	De 20 °C hasta 40 °C (máx. PN11,8 a 40 °C)
Aislamiento	Espuma de aislamiento PEX < 1 % absorción de agua según la norma ISO 2896
Longitud total del tubo	100 m para todas las dimensiones



CONSULTAR ANEXOS V y VII

Tablas de pérdidas de presión y calor de los tubos

INDIVIDUAL

CÓDIGO	TUBO CORRUGADO	TUBO PORTADOR	RADIO DE CURVATURA (m) ⁽¹⁾	CONTENIDO DE AGUA (l/m)
	d _{ext} (mm)	d _{ext} x e (mm) / d _{int} (mm)		
1557000013	75	25 x 2,3 / 20,4	0,20	0,327
1557000016	90	32 x 2,9 / 26,2	0,25	0,539
1557000017	90	40 x 3,7 / 32,6	0,30	0,835
1557000001	140	50 x 4,6 / 40,8	0,40	1,307
1557000003	140	63 x 5,8 / 51,4	0,50	2,075
1557000005	160	75 x 6,8 / 61,4	0,75	2,961
1557000007	160	90 x 8,2 / 73,6	1,00	4,254
1557000009	200	110 x 10,0 / 90,0	1,20	6,362
1557000011	200	125 x 11,4 / 102,2	1,40	8,203

INDIVIDUAL CON PROTECCIÓN ANTI HIELO*

CÓDIGO	TUBO CORRUGADO	TUBO PORTADOR	RADIO DE CURVATURA (m) ⁽¹⁾	CONTENIDO DE AGUA (l/m)
	d _{ext} (mm)	d _{ext} x e (mm) / d _{int} (mm)		
1557000015	75	32 x 2,9 / 26,2	0,25	0,539
1557000018	90	40 x 3,7 / 32,6	0,30	0,835
1557000002	140	50 x 4,6 / 40,8	0,40	1,307
1557000004	140	63 x 5,8 / 51,4	0,50	2,075
1557000006	160	75 x 6,8 / 61,4	0,75	2,961
1557000008	160	90 x 8,2 / 73,6	1,00	4,254
1557000010	200	110 x 10,0 / 90,0	1,20	6,362
1557000012	200	125 x 11,4 / 102,2	1,40	8,203

* Incorpora un cable auto regulador integrado de potencia 10 W/m que evita la congelación del agua estancada

CONSULTAR ANEXO VI

Kit de conexión para tubería de refrigeración individual con cable de protección anti hielo

ANEXOS



PÉRDIDAS DE CARGA



GRÁFICA 1

Pérdida de carga continua TUBERÍA PEX y TUBERÍA PERT. Temperatura del agua = 10°C

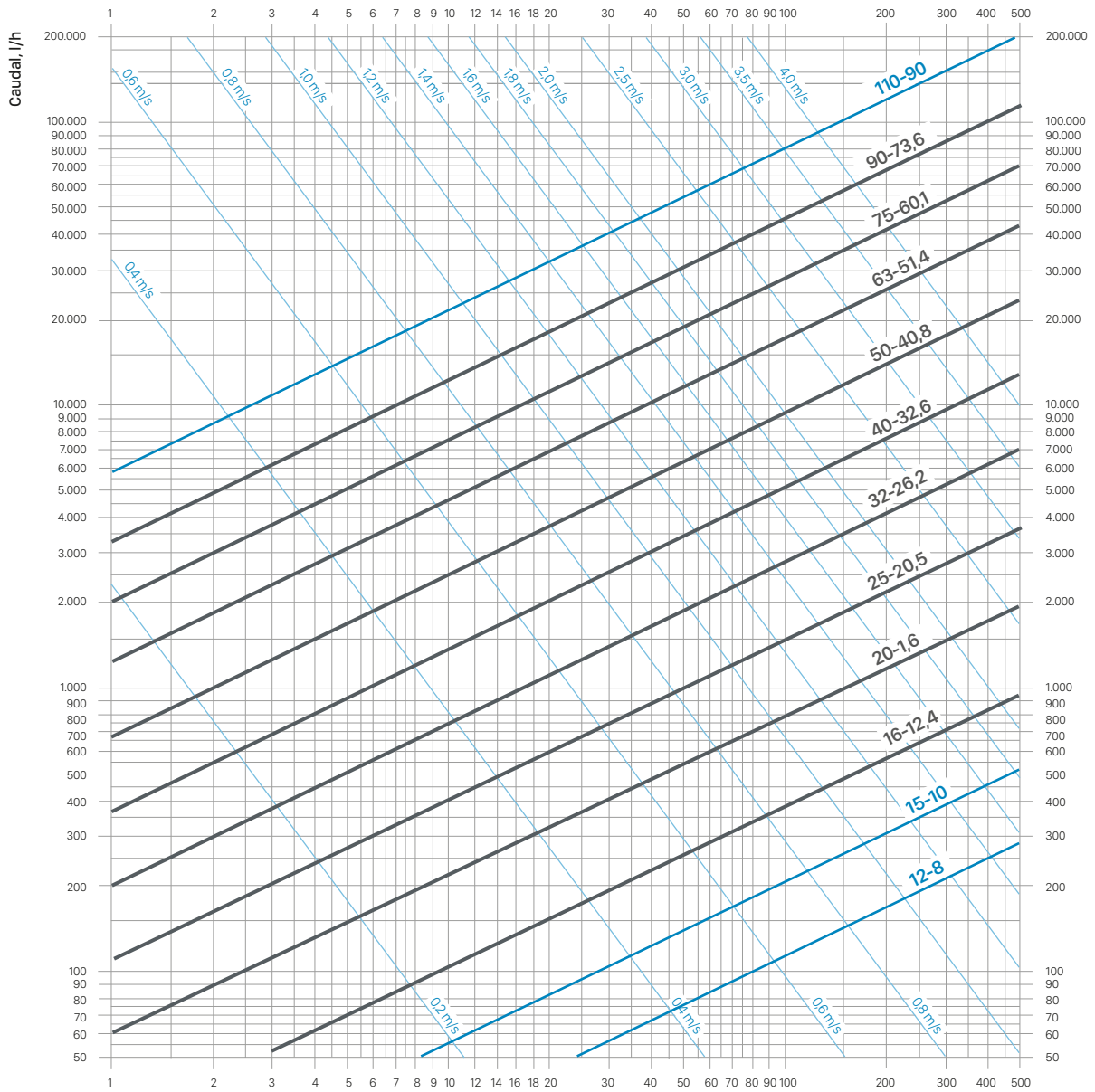

○ Diámetros disponibles en la gama de tuberías PRESSMAN

Pérdida de carga lineal, mm c.a./m

PÉRDIDAS DE CARGA



GRÁFICA 2

Pérdida de carga continua TUBERÍA PEX y TUBERÍA PERT. Temperatura del agua = 50°C

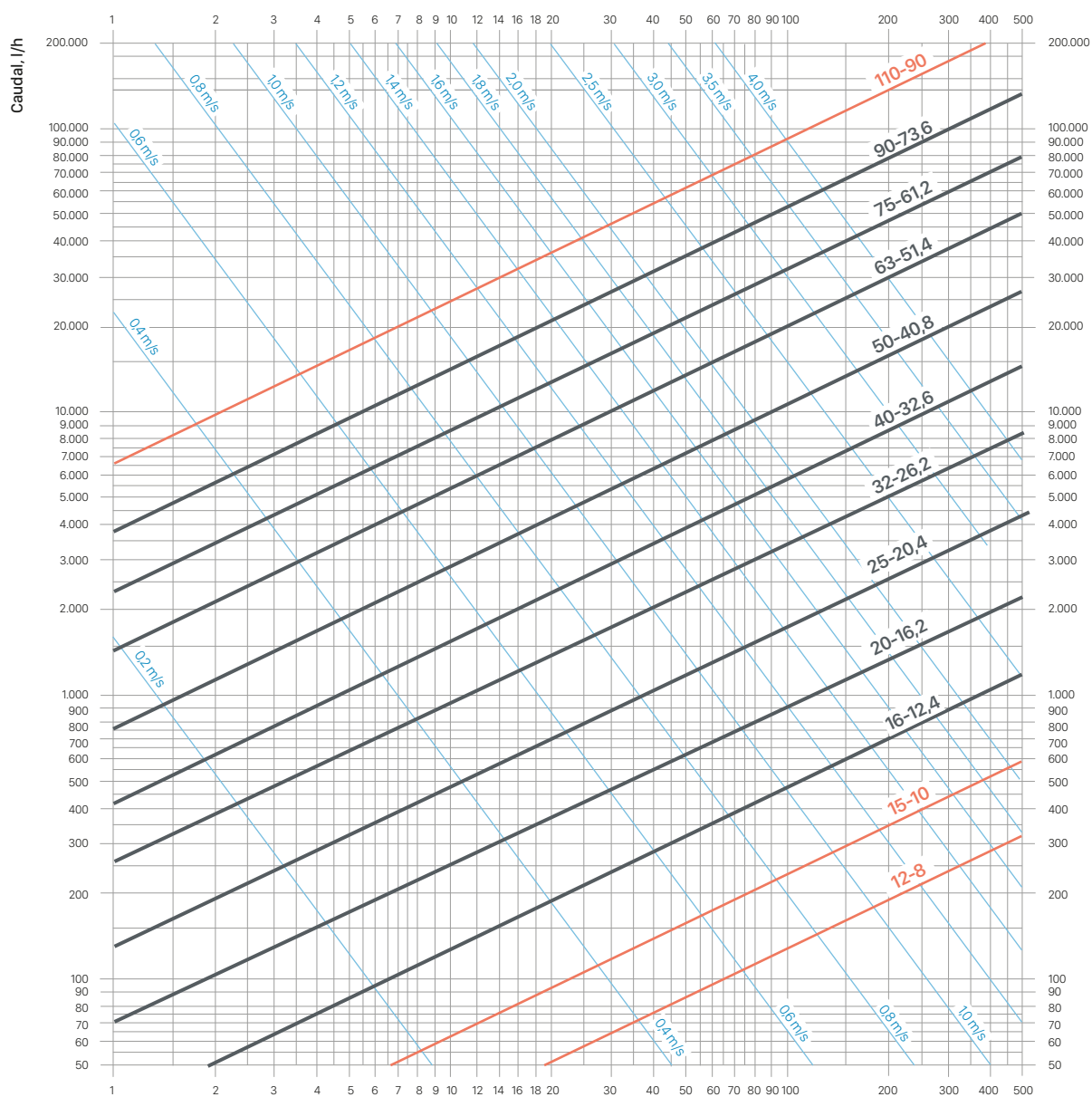

○ Diámetros disponibles en la gama de tuberías PRESSMAN

Pérdida de carga lineal, mm c.a./m

PÉRDIDAS DE CARGA



GRÁFICA 3

Pérdida de carga continua TUBERÍA PEX y TUBERÍA PERT. Temperatura del agua = 80°C

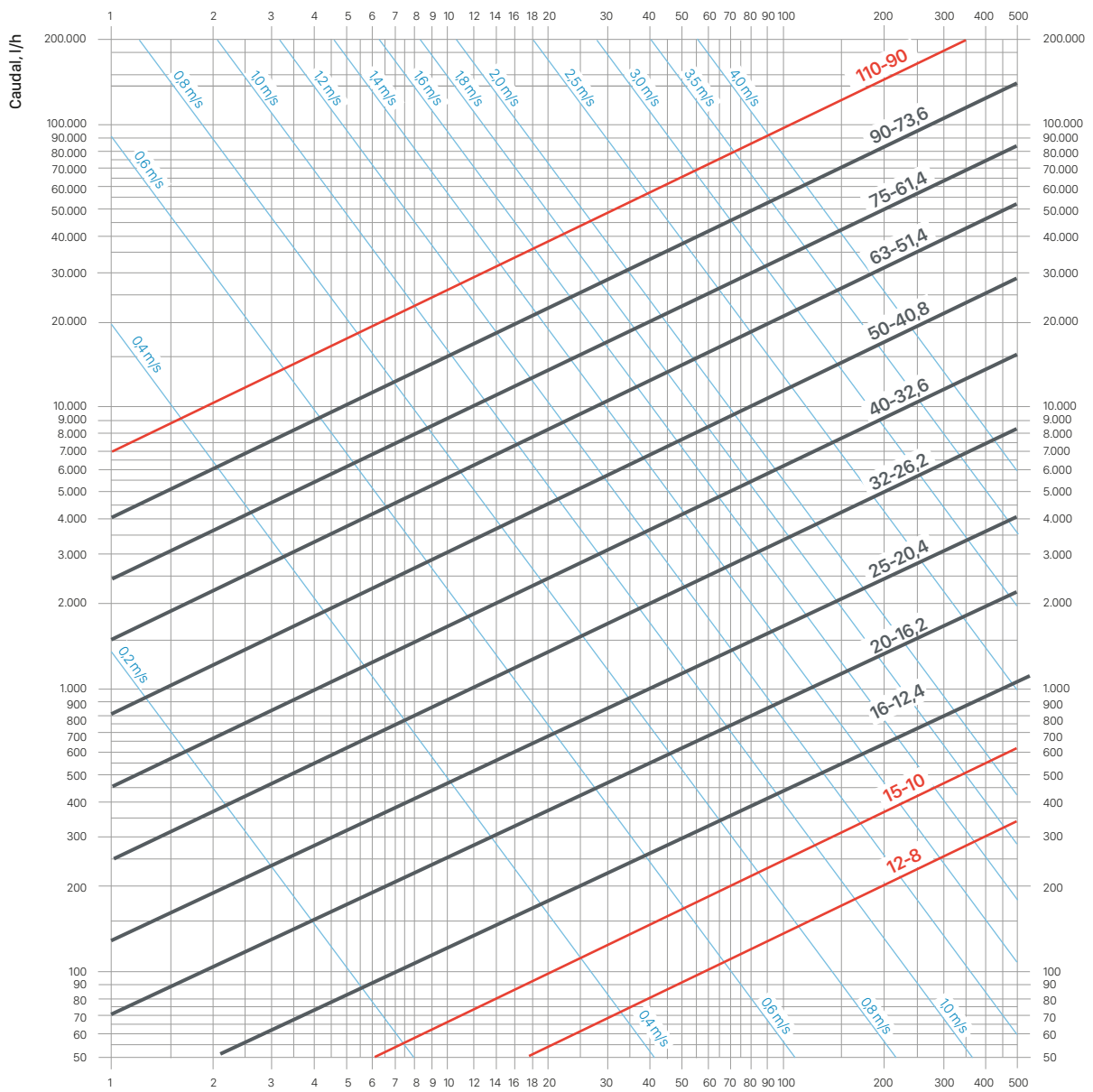

○ Diámetros disponibles en la gama de tuberías PRESSMAN

Pérdida de carga lineal, mm c.a./m

PÉRDIDAS DE CARGA



GRÁFICA 4

Pérdida de carga continua TUBERÍA MULTICAPA. Temperatura del agua = 10°C

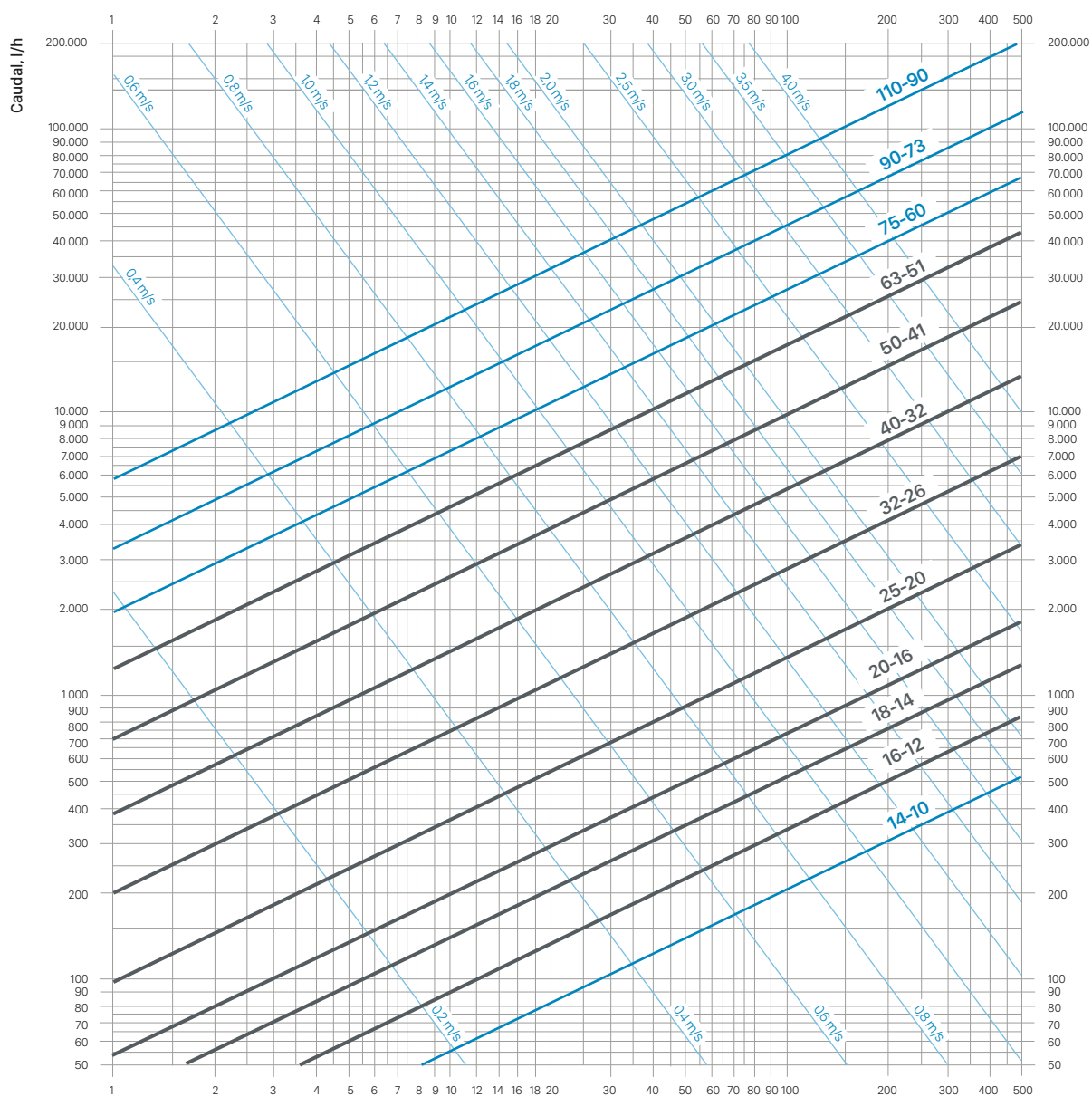

○ Diámetros disponibles en la gama de tuberías PRESSMAN

Pérdida de carga lineal, mm c.a./m

PÉRDIDAS DE CARGA



GRÁFICA 5

Pérdida de carga continua TUBERÍA MULTICAPA. Temperatura del agua = 50°C

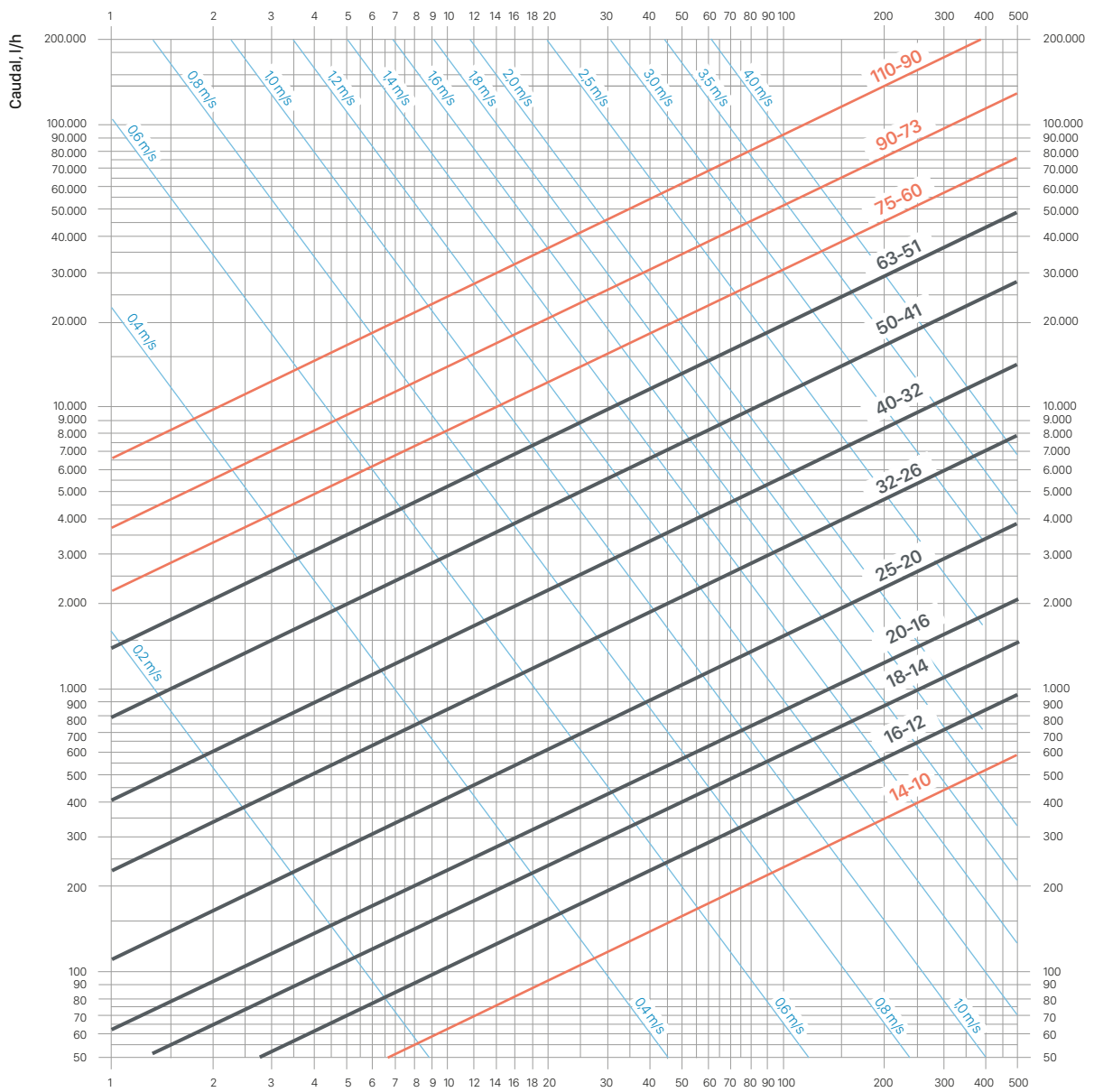

○ Diámetros disponibles en la gama de tuberías PRESSMAN

Pérdida de carga lineal, mm c.a./m

PÉRDIDAS DE CARGA



GRÁFICA 6

Pérdida de carga continua TUBERÍA MULTICAPA. Temperatura del agua = 80 °C

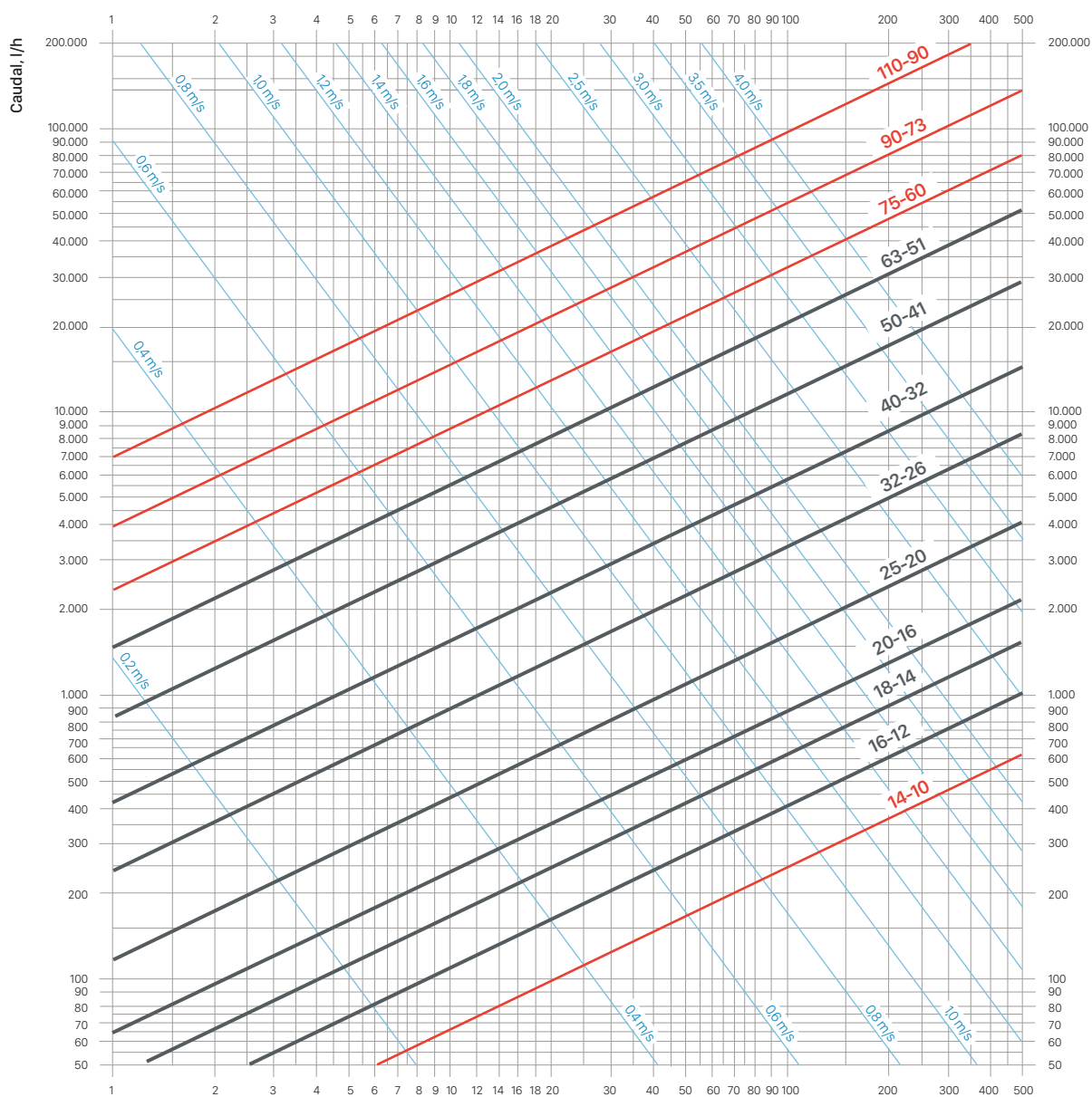

○ Diámetros disponibles en la gama de tuberías PRESSMAN

Pérdida de carga lineal, mm c.a./m

CURVAS DE REGRESIÓN

GRÁFICA 7

Curvas de regresión de la TUBERÍA MULTICAPA de Polímero Plástico /AI/PE-X

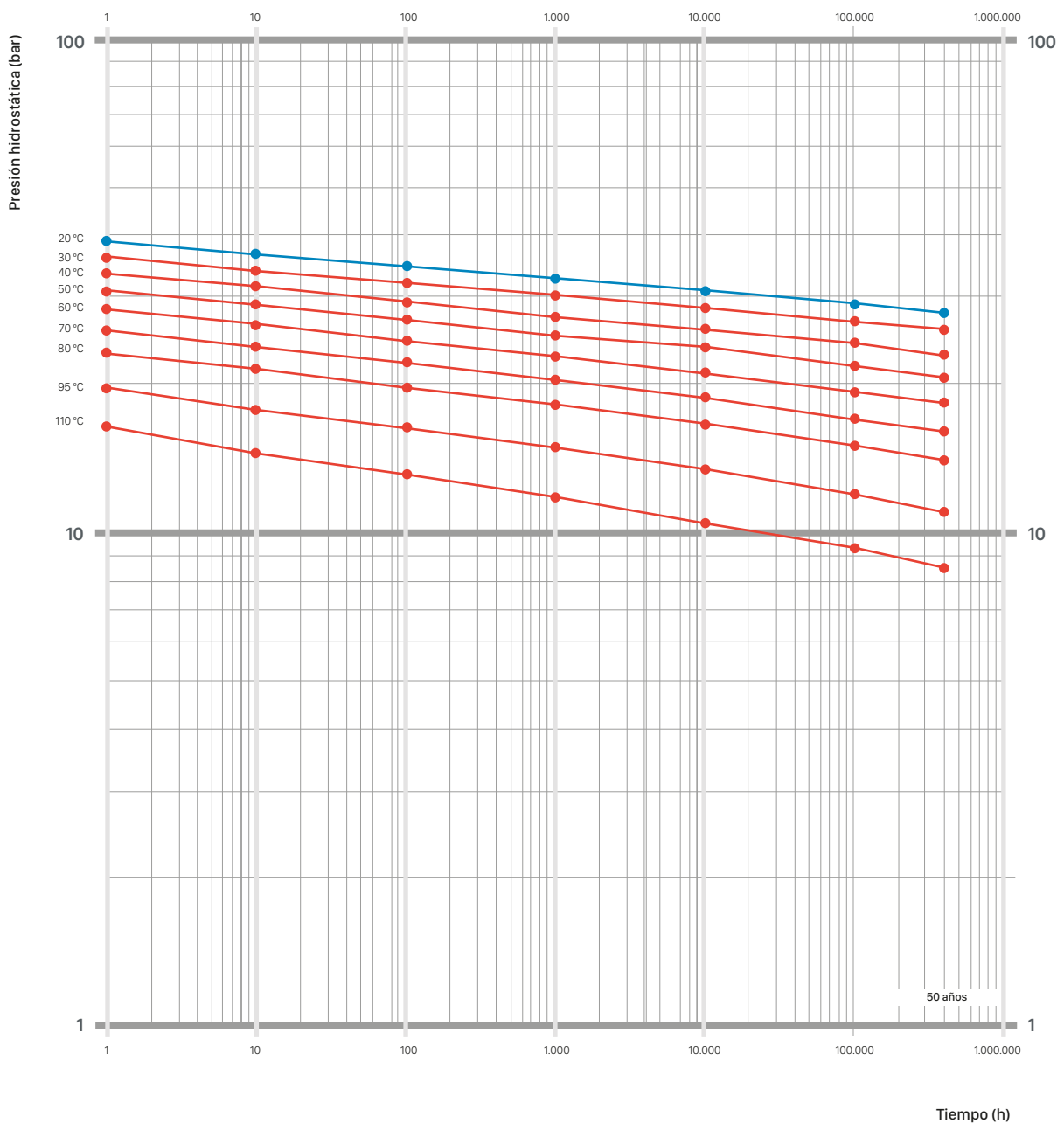

CURVAS DE REGRESIÓN

GRÁFICA 8

Curvas de regresión de la TUBERÍA MULTICAPA de Polímero Plástico /Al/PE-RT

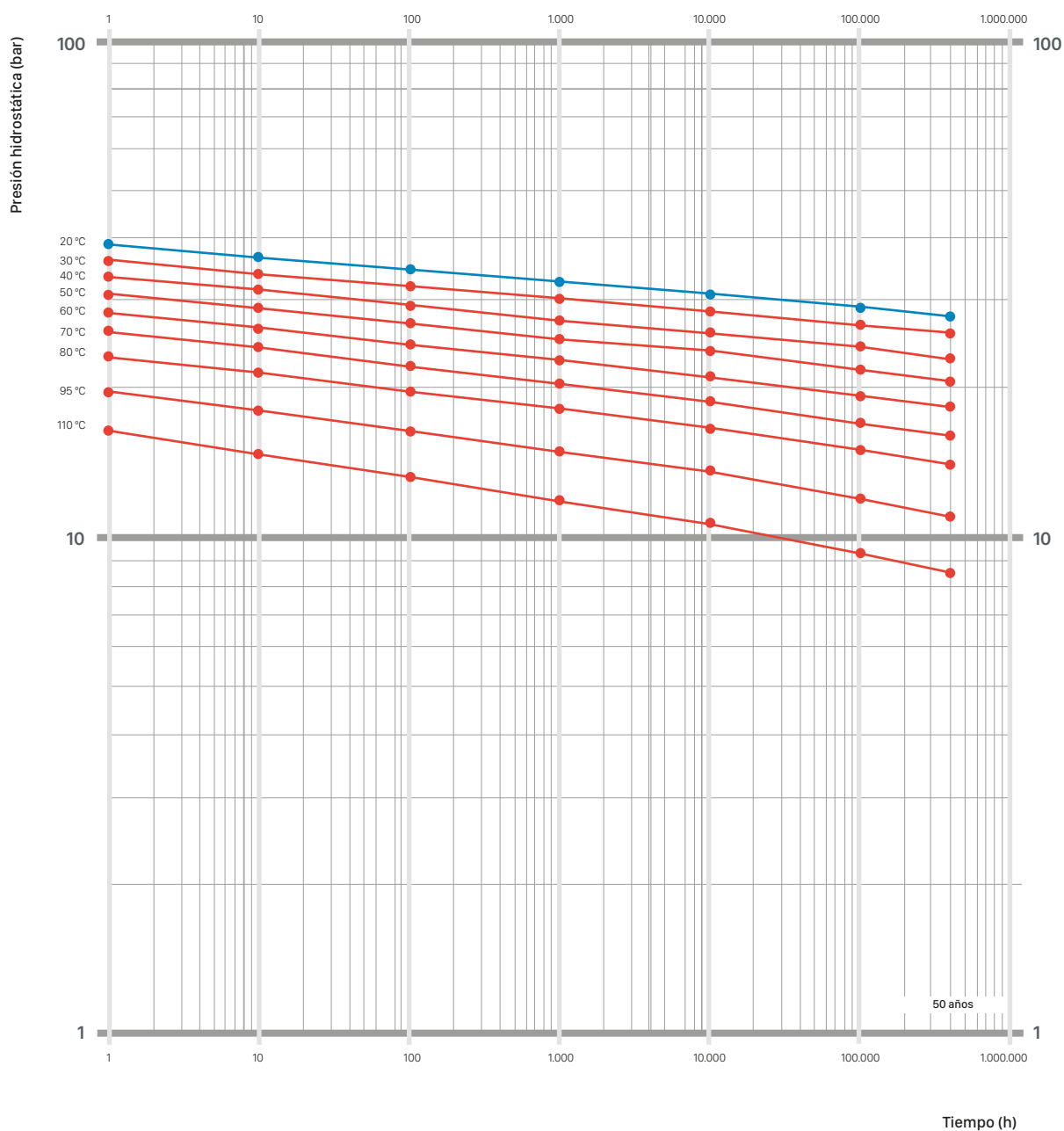

CURVAS DE REGRESIÓN

GRÁFICA 9

Curvas de regresión de la TUBERÍA PEX-a

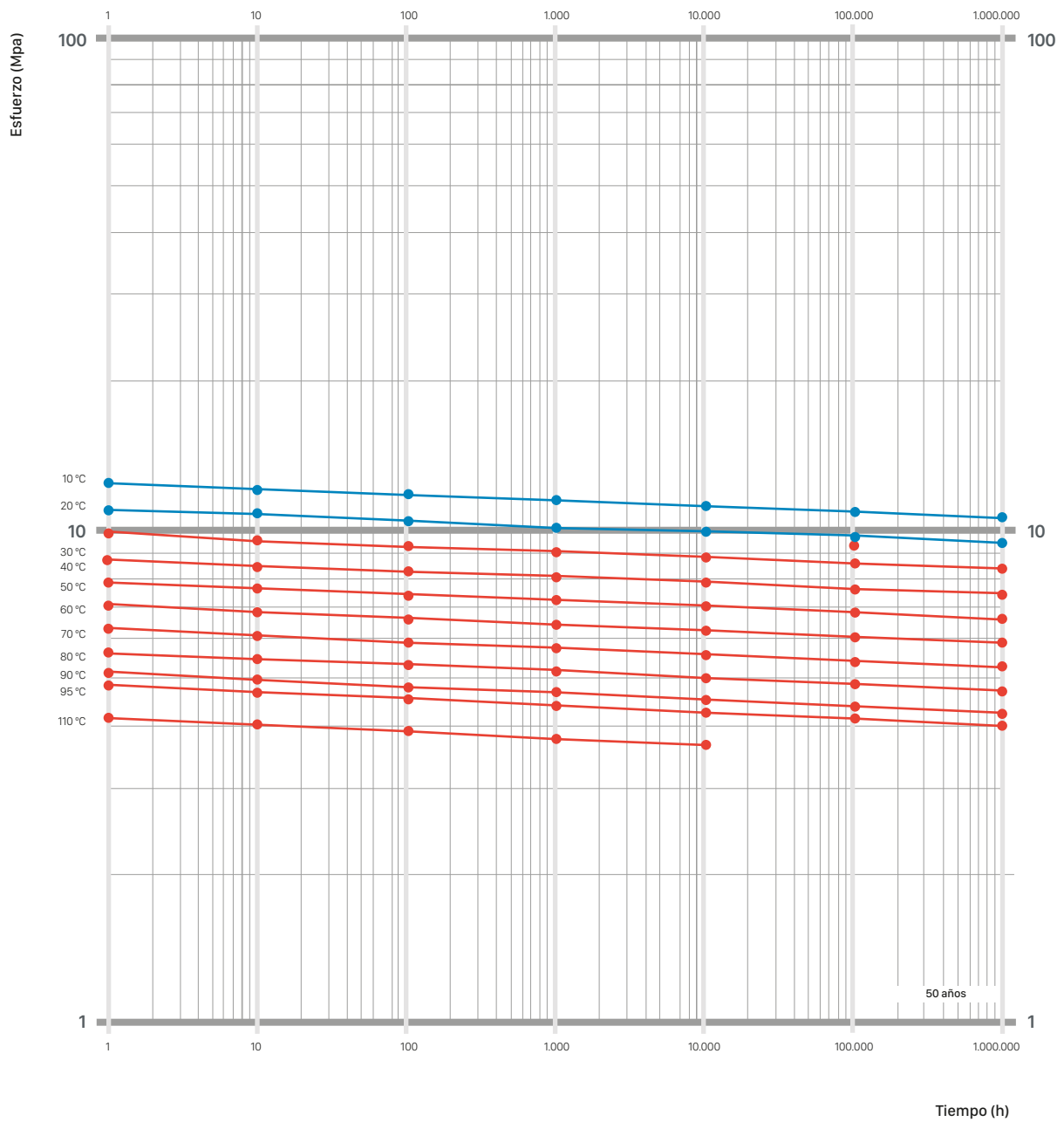

GRUPOS DE MEZCLA

GRUPOS DE MEZCLA A PUNTO FIJO

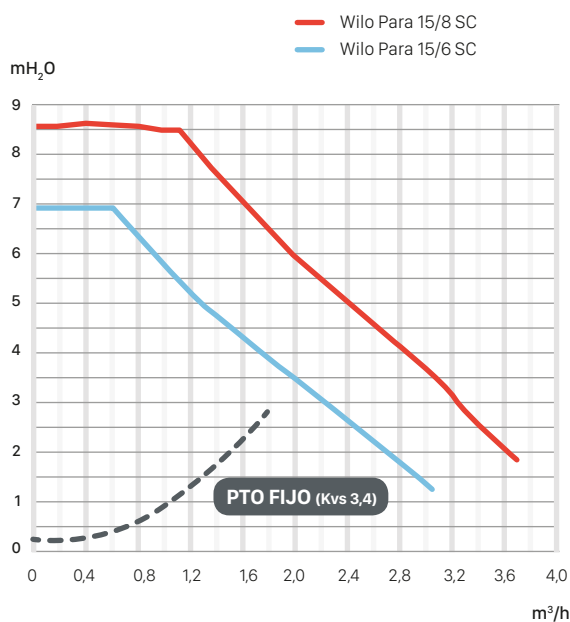

GRUPOS DE MEZCLA CLIMÁTICO

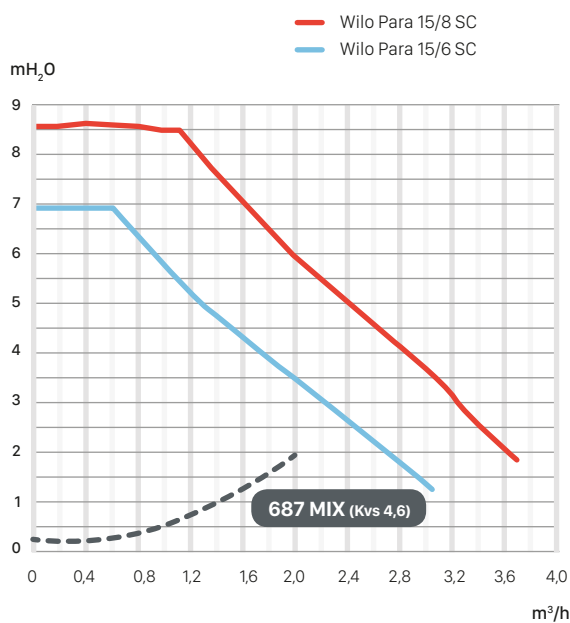

GRUPOS DE BOMBEO

GRUPOS DE BOMBEO DIRECTOS

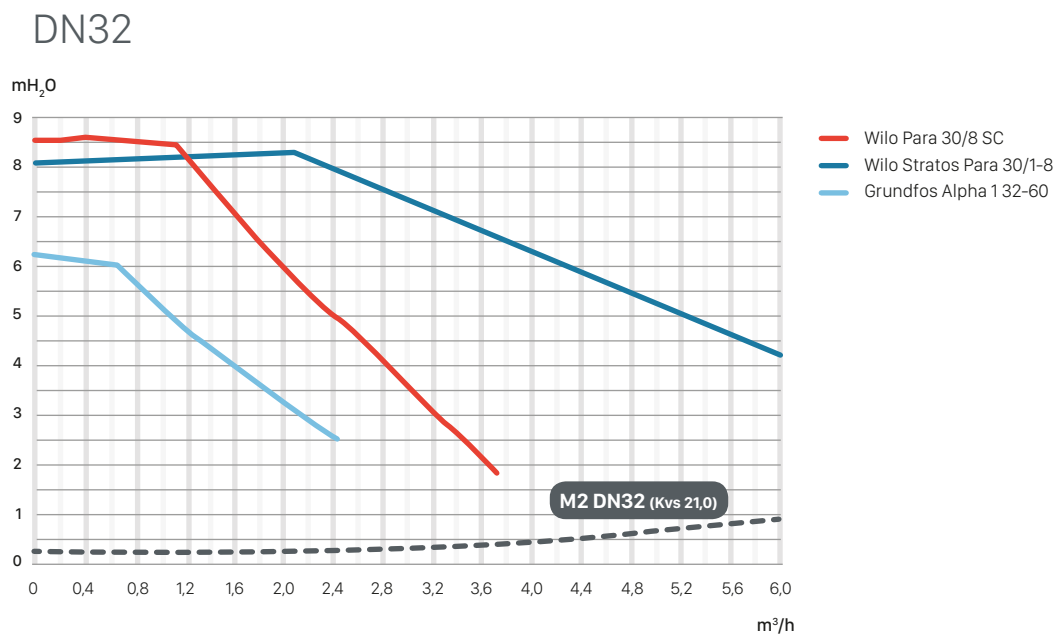
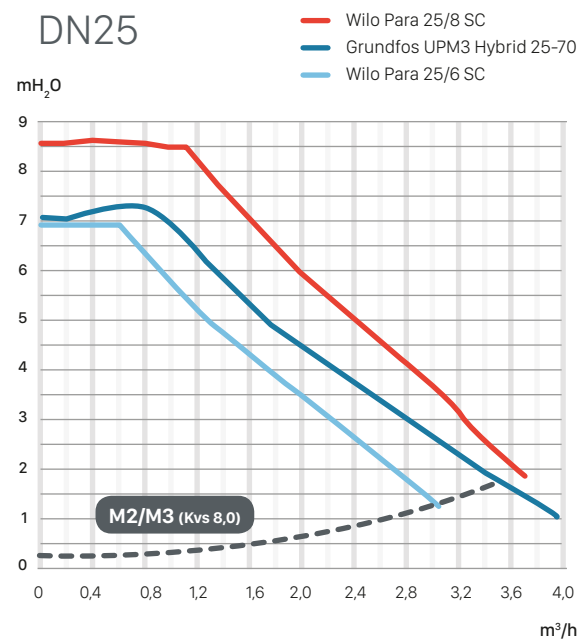
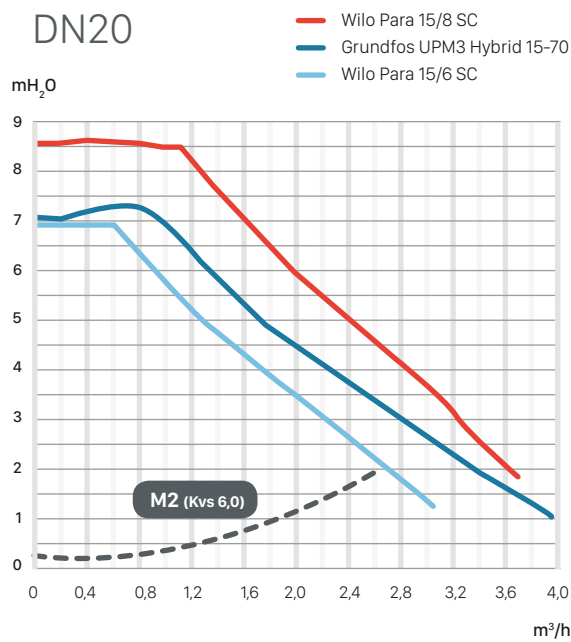

GRUPOS DE BOMBEO A PUNTO FIJO (CALOR)

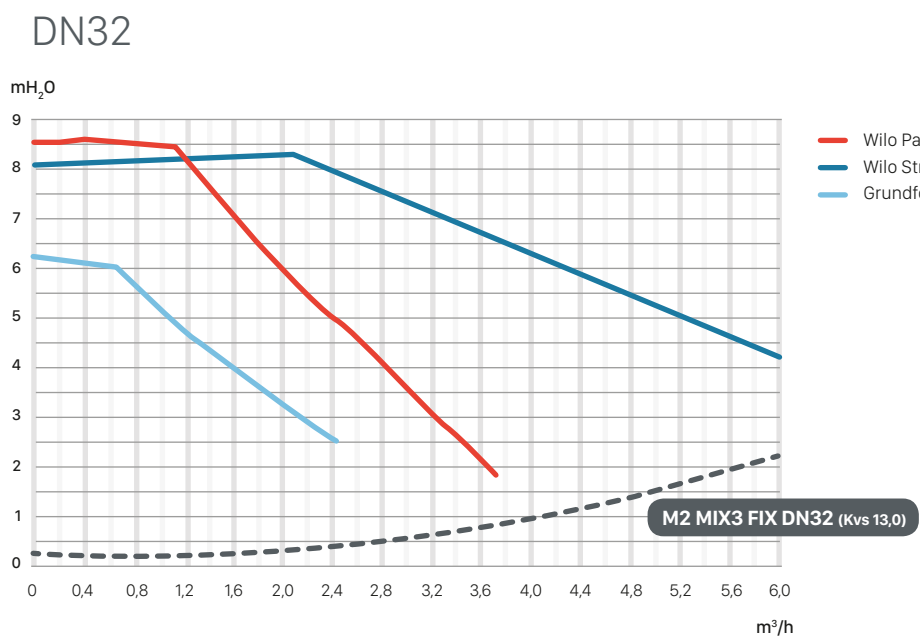
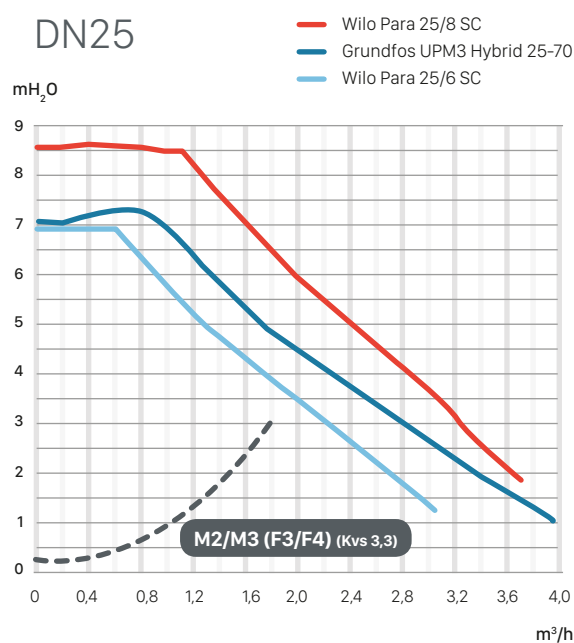
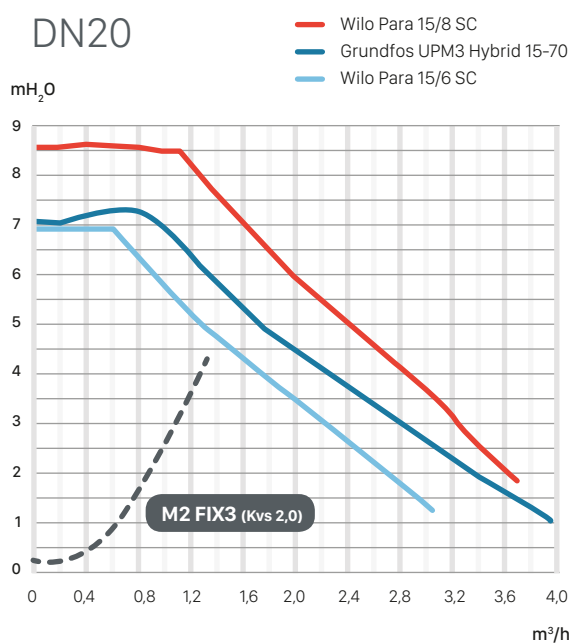

GRUPOS DE BOMBEO CON VÁLVULA MEZCLADORA (FRÍO Y CALOR)

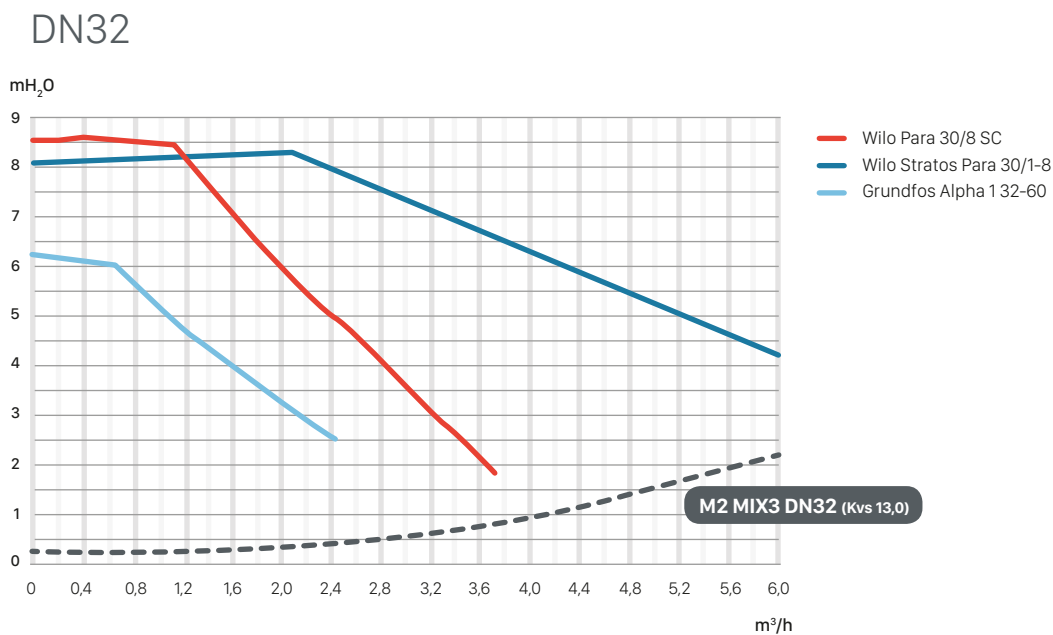
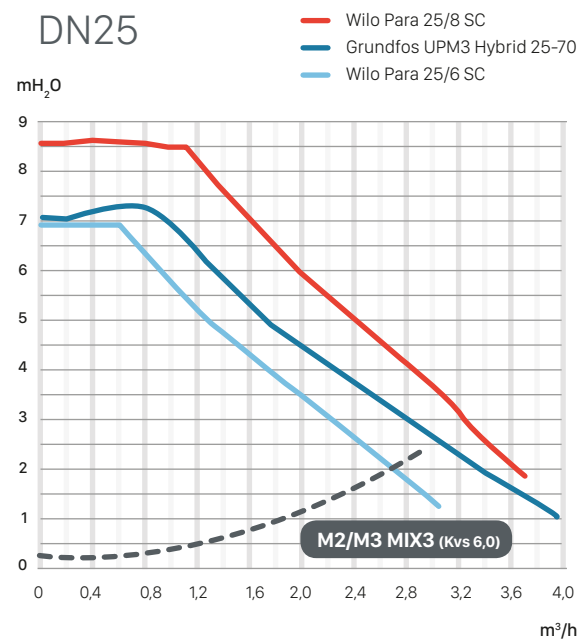
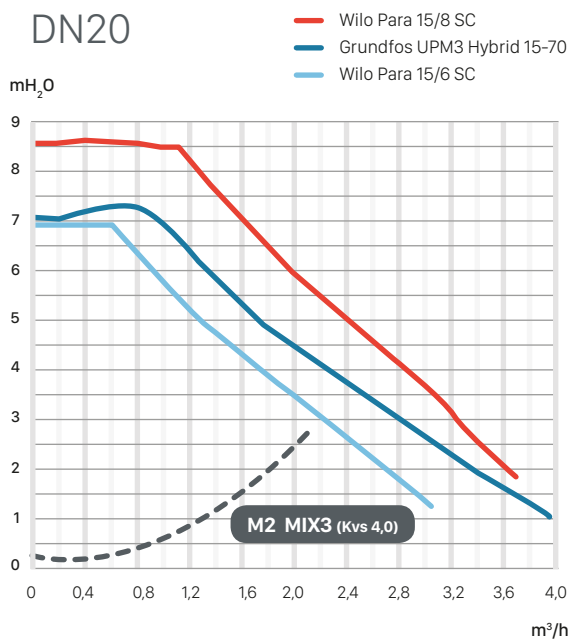

CAJAS DISTRIBUCIÓN MODULAR MULTIZONA

PÉRDIDAS DE CARGA COLECTOR-SEPARADOR

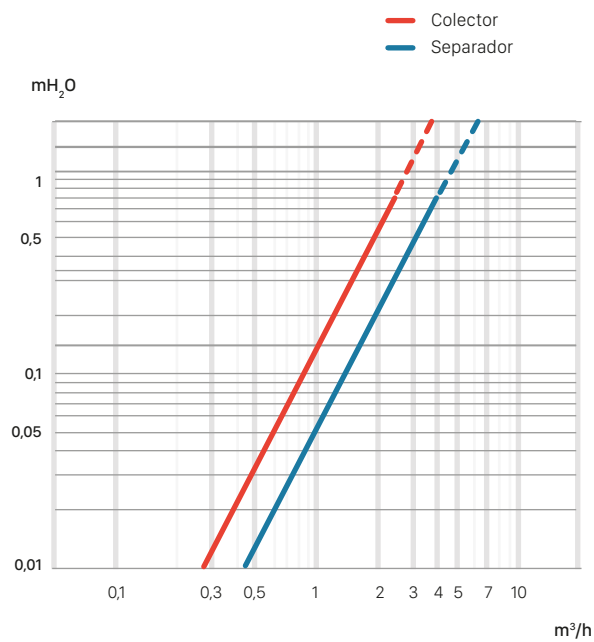

MÓDULOS DE ZONA Y CIRCULADOR

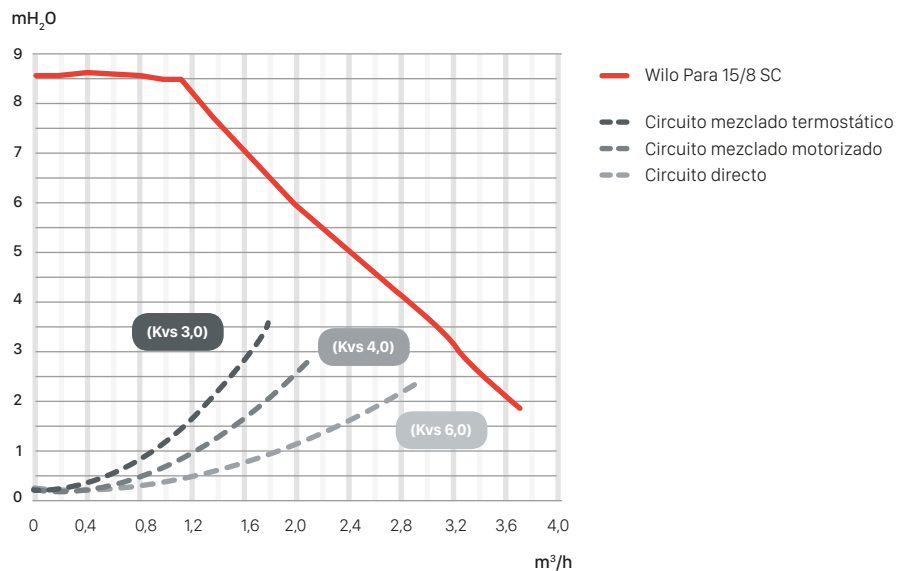

PÉRDIDAS DE PRESIÓN

Capacidad térmica [kW] para la respectiva diferencia de temperatura ΔT [K].

ΔT = la diferencia de temperatura entre el suministro g el retorno.

EJEMPLO: suministro 80 °C y retorno 60 °C => por lo tanto $\Delta T=20$ K

Capacidad de calentamiento [kW] a cierto ΔT [K]							Caudal	Pérdida presión Velocidad fluido		Tubo PEX-a SDR 11/PN 6: d _{ext} x e [mm]									
5 K	10 K	15 K	20 K	25 K	30 K	40 K	[l/s]	[pa/m] [m/s]	25 x 2.3	32x 2.9	40 x 3.7	50 x 4.6	63 x 5.8	75x 6.8	90x 8.2	110x 10.0	125x 11.4		
1	3	4	5	6	8	10	0,06	[pa/m] [m/s]	27 0,18	9 0,11									
3	5	8	10	13	15	20	0,12	[pa/m] [m/s]	91 0,37	27 0,22	9 0,14								
4	8	11	15	19	23	30	0,18	[pa/m] [m/s]	185 0,55	56 0,33	19 0,21								
5	10	15	20	25	30	40	0,24	[pa/m] [m/s]	306 0,73	93 0,44	33 0,29								
6	13	19	25	31	38	50	0,30	[pa/m] [m/s]	452 0,91	138 0,55	48 0,36								
8	15	23	30	38	45	60	0,36	[pa/m] [m/s]	622 1,10	190 0,66	67 0,43	23 0,27							
9	18	26	35	44	53	70	0,42	[pa/m] [m/s]	815 1,28	248 0,78	88 0,50	30 0,32							
10	20	30	40	50	60	80	0,48	[pa/m] [m/s]	1030 1,46	314 0,89	111 0,57	38 0,37	12 0,23						
11	23	34	45	56	68	90	0,54	[pa/m] [m/s]	1266 1,64	386 1,00	136 0,64	47 0,41	15 0,26						
13	25	38	50	63	75	100	0,60	[pa/m] [m/s]	1522 1,83	464 1,11	164 0,72	56 0,46	18 0,29						
14	28	41	55	69	83	110	0,66	[pa/m] [m/s]	1799 2,01	548 1,22	194 0,79	66 0,50	21 0,32						
15	30	45	60	75	90	120	0,72	[pa/m] [m/s]	2095 2,19	639 1,33	226 0,86	77 0,55	25 0,34						
16	33	49	65	81	98	130	0,78	[pa/m] [m/s]	2410 2,37	735 1,44	260 0,93	89 0,59	29 0,37						
18	35	53	70	88	105	140	0,84	[pa/m] [m/s]		837 1,55	296 1,00	102 0,64	33 0,40						
19	38	56	75	94	113	150	0,90	[pa/m] [m/s]		944 1,66	334 1,07	115 0,69	37 0,43						
20	40	60	80	100	120	160	0,96	[pa/m] [m/s]		1057 1,77	374 1,14	128 0,73	42 0,46	18 0,32					
21	43	64	85	106	128	170	1,02	[pa/m] [m/s]		1175 1,88	415 1,22	143 0,78	46 0,49	20 0,34					
23	45	68	90	113	135	180	1,07	[pa/m] [m/s]		1299 1,99	459 1,29	158 0,82	51 0,51	23 0,36					
25	50	75	100	125	150	200	1,19	[pa/m] [m/s]		1562 2,22	552 1,43	190 0,91	62 0,57	27 0,40					
28	55	83	110	138	165	220	1,31	[pa/m] [m/s]		1846 2,44	653 1,57	225 1,01	73 0,63	32 0,44					
30	60	90	120	150	180	240	1,43	[pa/m] [m/s]		2149 2,66	760 1,72	262 1,10	85 0,69	37 0,48					
33	65	98	130	163	195	260	1,55	[pa/m] [m/s]		2472 2,88	874 1,86	301 1,19	98 0,74	43 0,52					
35	70	105	140	175	210	280	1,67	[pa/m] [m/s]			995 2,00	343 1,28	112 0,80	49 0,56					
38	75	113	150	188	225	300	1,79	[pa/m] [m/s]			1123 2,15	387 1,37	126 0,86	55 0,60					
40	80	120	160	200	240	320	1,91	[pa/m] [m/s]			1258 2,29	433 1,46	142 0,91	62 0,65	26 0,45				
43	85	128	170	213	255	340	2,03	[pa/m] [m/s]			1398 2,43	482 1,55	158 0,97	69 0,69	29 0,48				
45	90	135	180	225	270	360	2,15	[pa/m] [m/s]			1546 2,57	533 1,64	174 1,03	76 0,73	32 0,51				
50	100	150	200	250	300	400	2,39	[pa/m] [m/s]			1859 2,86	641 1,83	210 1,14	91 0,81	38 0,56				
56	113	169	225	281	338	450	2,69	[pa/m] [m/s]				788 2,06	258 1,29	113 0,91	48 0,63				
63	125	188	250	313	375	500	2,99	[pa/m] [m/s]				947 2,28	310 1,43	135 1,01	57 0,70				
69	138	206	275	344	413	550	3,28	[pa/m] [m/s]				1120 2,52	367 1,57	161 1,11	68 0,77				
75	150	225	300	375	450	600	3,58	[pa/m] [m/s]					427 1,71	186 1,21	79 0,84	30 0,56			
81	163	244	325	406	488	650	3,88	[pa/m] [m/s]					497 1,85	217 1,31	92 0,91	35 0,61			
88	175	263	350	438	525	700	4,18	[pa/m] [m/s]					567 2,00	248 1,41	105 0,98	40 0,66	22 0,51		
94	188	281	375	469	563	750	4,48	[pa/m] [m/s]					636 2,14	278 1,51	117 1,05	45 0,70	25 0,55		

PÉRDIDAS DE PRESIÓN

Capacidad térmica [kW] para la respectiva diferencia de temperatura ΔT [K].

ΔT = la diferencia de temperatura entre el suministro y el retorno.

EJEMPLO: suministro 80 °C y retorno 60 °C => por lo tanto $\Delta T=20$ K

Capacidad de calentamiento [kW] a cierto ΔT [K]							Caudal	Pérdida presión		Tubo PEX-a SDR 11/PN 6: d_{ext} x e [mm]									
5K	10K	15K	20K	25K	30K	40K	[l/s]	[pa/m] [m/s]	25 x 2.3	32x 2.9	40 x 3.7	50 x 4.6	63 x 5.8	75x 6.8	90x 8.2	110x 10.0	125x 11.4		
100	200	300	400	500	600	800	4,78	[pa/m] [m/s]					706 2,28	309 1,61	130 1,12	50 0,75	28 0,58		
106	213	319	425	531	638	850	5,08	[pa/m] [m/s]					791 2,43	346 1,71	146 1,19	56 0,80	32 0,62		
113	225	338	450	563	675	900	5,37	[pa/m] [m/s]					875 2,57	383 1,82	162 1,26	62 0,85	35 0,66		
119	238	356	475	594	713	950	5,67	[pa/m] [m/s]					960 2,72	420 1,92	177 1,33	68 0,89	38 0,69		
125	250	375	500	625	750	1000	5,97	[pa/m] [m/s]					1044 2,86	457 2,02	193 1,40	74 0,94	42 0,73		
131	263	394	525	656	788	1050	6,27	[pa/m] [m/s]						500 2,12	211 1,47	81 0,99	46 0,76		
138	275	413	550	688	825	1100	6,57	[pa/m] [m/s]						543 2,22	229 1,54	88 1,04	49 0,80		
144	288	431	575	719	863	1150	6,87	[pa/m] [m/s]						585 2,32	247 1,61	95 1,09	53 0,84		
150	300	450	600	750	900	1200	7,17	[pa/m] [m/s]						628 2,42	265 1,68	102 1,13	58 0,87		
156	313	469	625	781	938	1250	7,46	[pa/m] [m/s]						677 2,52	286 1,75	110 1,18	62 0,91		
163	325	488	650	813	975	1300	7,76	[pa/m] [m/s]						726 2,62	307 1,83	117 1,22	66 0,95		
169	338	506	675	844	1013	1350	8,06	[pa/m] [m/s]						774 2,72	327 1,90	125 1,27	71 0,98		
175	350	525	700	875	1050	1400	8,36	[pa/m] [m/s]						823 2,82	348 1,97	133 1,31	75 1,02		
181	363	544	725	906	1088	1450	8,66	[pa/m] [m/s]						877 2,92	371 2,04	142 1,36	80 1,06		
188	375	563	750	938	1125	1500	8,96	[pa/m] [m/s]						932 3,03	394 2,11	151 1,41	85 1,09		
194	388	581	775	969	1163	1550	9,25	[pa/m] [m/s]						986 3,13	416 2,18	160 1,46	90 1,13		
200	400	600	800	1000	1200	1600	9,55	[pa/m] [m/s]						1040 3,23	439 2,25	169 1,50	95 1,16		
213	425	638	850	1063	1275	1700	10,15	[pa/m] [m/s]							490 2,39	188 1,60	106 1,24		
225	450	675	900	1125	1350	1800	10,75	[pa/m] [m/s]							540 2,53	207 1,69	117 1,31		
238	475	713	950	1188	1425	1900	11,34	[pa/m] [m/s]							595 2,67	228 1,79	129 1,38		
250	500	750	1000	1250	1500	2000	11,94	[pa/m] [m/s]							650 2,81	249 1,88	141 1,46		
263	525	788	1050	1313	1575	2100	12,54	[pa/m] [m/s]								272 1,97	153 1,53		
275	550	825	1100	1375	1650	2200	13,14	[pa/m] [m/s]								295 2,06	166 1,60		
288	575	863	1150	1438	1725	2300	13,73	[pa/m] [m/s]								319 2,16	180 1,67		
300	600	900	1200	1500	1800	2400	14,33	[pa/m] [m/s]								343 2,25	194 1,75		
313	625	938	1250	1563	1875	2500	14,93	[pa/m] [m/s]								369 2,35	208 1,82		
325	650	975	1300	1625	1950	2600	15,52	[pa/m] [m/s]								395 2,44	223 1,89		
338	675	1013	1350	1688	2025	2700	16,12	[pa/m] [m/s]									238 1,97		
350	700	1050	1400	1750	2100	2800	16,72	[pa/m] [m/s]									254 2,04		
363	725	1088	1450	1813	2175	2900	17,32	[pa/m] [m/s]									270 2,11		
375	750	1125	1500	1875	2250	3000	17,91	[pa/m] [m/s]									286 2,18		
388	775	1163	1550	1938	2325	3100	18,51	[pa/m] [m/s]											
400	800	1200	1600	2000	2400	3200	19,11	[pa/m] [m/s]											
413	825	1238	1650	2063	2475	3300	19,70	[pa/m] [m/s]											
425	850	1275	1700	2125	2550	3400	20,30	[pa/m] [m/s]											

KIT DE CONEXIÓN PARA TUBERÍA DE REFRIGERACIÓN INDIVIDUAL CON CABLE DE PROTECCIÓN ANTI-HIELO TUBO TERRENDIS



Nuestros tubos de refrigeración individual con cable de protección contra helada están equipados con un cable autorregulador de potencia de 10 W/m que evita la congelación del agua estancada.

El cable de calefacción debe estar conectado a una línea de 220 VAC/50-60 Hz para funcionar. Se recomienda proteger el circuito con un disyuntor diferencial 30 mA y un fusible 16 A.

Se recomienda el uso de un termostato ambiental para:

- **Encender/apagar automáticamente la fuente de alimentación del cable calefactor** a una temperatura preestablecida (ej. 2°C)
- **Evitar que el cable calefactor esté constantemente bajo tensión** incluso cuando las temperaturas circundantes estén muy por encima del punto de congelación.

La longitud total del cable no debe ser mayor de 100 m. Cuando se requieran cables calefactores más largos, se deben prever fuentes de alimentación separadas, de manera que cada una alimente un cable de longitud máxima 100 m.

El cable calefactor se puede cortar a cualquier longitud deseada (< 100 m y en función de la longitud de la tubería)

Para garantizar el funcionamiento adecuado del cable y evitar posibles cortocircuitos, los dos conductores del cable deben estar eléctricamente aislados el uno del otro.

TERMOSTATO AMBIENTE

Termostato de ambiente de pared



CÓDIGO	DESCRIPCIÓN
--------	-------------

1559921102	Termostato de ambiente de pared
------------	---------------------------------

Clasificación	IP 54
---------------	-------

Alcance de control	-10 °C hasta 40 °C
--------------------	--------------------

Capacidad de conmutación	16 A / 230 VAC
--------------------------	----------------

Voltaje	230 VAC
---------	---------

Configuración estándar	0 °C
------------------------	------

CAJA DE CONEXIÓN ELÉCTRICA

Esta caja de conexión en PVC se utiliza para conectar el cable de calefacción con la fuente de alimentación.



CÓDIGO	DESCRIPCIÓN
--------	-------------

6651005002	Caja de conexión eléctrica
------------	----------------------------

Clasificación	IP 55
---------------	-------

CONEXIÓN ELÉCTRICA Y KIT DE AISLAMIENTO

Este kit se utiliza para conectar el cable de calefacción con la red eléctrica y para aislar eléctricamente los extremos del cable.



CÓDIGO	DESCRIPCIÓN
--------	-------------

1559921101	Conexión eléctrica y kit de aislamiento
------------	---

- Una unión
- Tres mangas termoretráctiles para aislar los cables de alimentación y el cable de conexión a tierra
- Una manga larga termoretráctil para aislar el cable calefactor en la conexión
- Dos mangas termoretráctiles más cortas para aislar las extremidades del cable calefactor

PÉRDIDA DE CALOR TUBO TERRENDIS

La pérdida de calor en las tuberías preaisladas se determina por la diferencia de temperatura ΔT entre la temperatura del fluido en el(los) tubo(s) portador(es), y la temperatura del suelo donde se encuentra el tubo corrugado.

Dependiendo de la configuración de la tubería, se puede calcular ΔT de la siguiente manera:

CALEFACCIÓN INDIVIDUAL

$$\Delta T = t_{\text{suministro}} - t_{\text{suelo}}$$

CALEFACCIÓN DOBLE

$$\Delta T = [(t_{\text{suministro}} + t_{\text{retorno}})/2] - t_{\text{suelo}}$$



En las tablas de la página siguiente se pueden leer directamente los valores de pérdida de calor para una serie de diferencias de temperatura estándar.

Con los **valores de U** podemos hacer un cálculo fácil de la posible pérdida de calor, en función de la diferencia de temperatura. Multiplicando el valor U del sistema de tuberías con el ΔT , se obtiene la pérdida de calor correspondiente por metro de longitud del tubo [W/m].

BASE PARA CALCULAR
LA PÉRDIDA DE CALOR:

λ Material aislante	0.036 W/mK
λ Tubo PEX-a	0.35 W/mK
λ Tubo PEX-a	1 W/mK
Profundidad del tubo	0.80 m

CALEFACCIÓN INDIVIDUAL

TIPO DE TUBO CÓDIGO	VALOR U [W/MK]	Pérdida de calor [W/m] para un específico ΔT , por metro de tubería individual preaislada								
		10 °C	20 °C	30 °C	40 °C	50 °C	60 °C	70 °C	80 °C	90 °C
1557000049	0.199	1,99	3,98	5,97	7,96	9,95	11,94	13,93	15,92	17,91
1557000032	0.145	1,45	2,90	4,35	5,80	7,25	8,70	10,15	11,60	13,05
1557000050	0.204	2,04	4,08	6,12	8,16	10,20	12,24	14,28	16,32	18,36
1557000033	0.172	1,72	3,44	5,16	6,88	8,60	10,32	12,04	13,76	15,48
1557000051	0.255	2,55	5,10	7,65	10,20	12,75	15,30	17,85	20,40	22,95
1557000034	0.207	2,07	4,14	6,21	8,28	10,35	12,42	14,49	16,56	18,63
1557000035	0.170	1,70	3,40	5,10	6,80	8,50	10,20	11,90	13,60	15,30
1557000036	0.204	2,04	4,08	6,12	8,16	10,20	12,24	14,28	16,32	18,36
1557000038	0.184	1,84	3,68	5,52	7,36	9,20	11,04	12,88	14,72	16,56
1557000037	0.258	2,58	5,16	7,74	10,32	12,90	15,48	18,06	20,64	23,22
1557000039	0.227	2,27	4,54	6,81	9,08	11,35	13,62	15,89	18,16	20,43
1557000040	0.275	2,75	5,50	8,25	11,00	13,75	16,50	19,25	22,00	24,75
1557000044	0.219	2,19	4,38	6,57	8,76	10,95	13,14	15,33	17,52	19,71
1557000041	0.353	3,53	7,06	10,59	14,12	17,65	21,18	24,71	28,24	31,77
1557000045	0.265	2,65	5,30	7,95	10,60	13,25	15,90	18,55	21,20	23,85
1557000048	0.227	2,27	4,54	6,81	9,08	11,35	13,62	15,89	18,16	20,43
1557000042	0.347	3,47	6,94	10,41	13,88	17,35	20,82	24,29	27,76	31,23
157000046	0.285	2,85	5,70	8,55	11,40	14,25	17,10	19,95	22,80	25,65
1557000043	0.432	4,32	8,64	12,96	17,28	21,60	25,92	30,24	34,56	38,88
1557000047	0.340	3,40	6,80	10,20	13,60	17,00	20,40	23,80	27,20	30,60

CALEFACCIÓN DOBLE

TIPO DE TUBO CÓDIGO	VALOR U [W/MK]	Pérdida de calor [W/m] para un específico ΔT , por metro de tubería individual preaislada								
		10 °C	20 °C	30 °C	40 °C	50 °C	60 °C	70 °C	80 °C	90 °C
1557000019	0.211	2,21	4,42	6,63	8,84	11,05	13,26	15,47	17,68	19,89
1557000022	0.190	1,90	3,80	5,70	7,60	9,50	11,40	13,30	15,20	17,10
1557000020	0.262	2,62	5,24	7,86	10,48	13,10	15,72	18,34	20,96	23,58
1557000023	0.228	2,28	4,56	6,84	9,12	11,40	13,68	15,96	18,24	20,52
1557000021	0.345	3,45	6,90	10,35	13,80	17,25	20,70	24,15	27,60	31,05
1557000024	0.286	2,86	5,72	8,58	11,44	14,30	17,16	20,02	22,88	25,74
1557000025	0.400	4,00	8,00	12,00	16,00	20,00	24,00	28,00	32,00	36,00
1557000026	0.278	2,78	5,56	8,34	11,12	13,90	16,68	19,46	22,24	25,02
1557000027	0.409	4,09	8,18	12,27	16,36	20,45	24,54	28,63	32,72	36,81
1557000028	0.312	3,12	6,24	9,36	12,48	15,60	18,72	21,84	24,96	28,08
1557000029	0.460	4,60	9,20	13,80	18,40	23,00	27,60	32,20	36,80	41,40



ADVERTENCIA: Para una configuración con suministro y retorno, cada uno en un único tubería preaislada por separado, se debe calcular la pérdida de calor para los dos tuberías individuales preaisladas, y después, se suman para obtener la pérdida de calor total del sistema. Por otro lado, para un tubo de calefacción doble, la pérdida de calor solo debe ser multiplicada con la longitud total de la tubería de calefacción doble preaislada para obtenerse la pérdida de calor total.



PRESSMAN
PIPE SYSTEMS



PRESSMAN
PIPE SYSTEMS

pressman.es

 **SALTOKI**

DISTRIBUIDOR EXCLUSIVO

saltoki.com